

Dell™ Latitude™ 131L

# Guida dell'utente

**Modello PP23LB**

[www.dell.com](http://www.dell.com) | [support.dell.com](http://support.dell.com)

## N.B., Avvisi e Attenzione



**N.B.** Un N.B. indica informazioni importanti che contribuiscono a migliorare l'utilizzo del computer.



**AVVISO:** Un AVVISO indica un danno potenziale all'hardware o perdita di dati e spiega come evitare il problema.



**ATTENZIONE:** Un messaggio di **ATTENZIONE** indica un rischio di danni materiali, lesioni personali o morte.

## Abbreviazioni ed acronimi

Per un elenco completo di abbreviazioni e acronimi, consultare "Glossario" a pagina 149.

Se si è acquistato un computer Dell™ Serie n, un qualsiasi riferimento in questo documento ai sistemi operativi Microsoft® Windows® non è applicabile.

---

**Le informazioni contenute nel presente documento sono soggette a modifiche senza preavviso.**

**© 2006–2007 Dell Inc. Tutti i diritti riservati.**

È severamente vietata la riproduzione, con qualsiasi strumento, senza l'autorizzazione scritta di Dell Inc.

Marchi commerciali utilizzati in questo testo: *Dell*, il logo *DELL*, *Inspiron*, *Dell Precision*, *Dimension*, *OptiPlex*, *Latitude*, *PowerEdge*, *PowerConnect*, *PowerVault*, *PowerApp*, *XPS* e *Strike Zone* sono marchi commerciali di Dell Inc.; *Microsoft*, *Outlook* e *Windows* sono marchi depositati di Microsoft Corporation; *AMD*, *Sempron*, *Turion* e loro combinazioni sono marchi commerciali di Advanced Micro Devices, Inc. *IBM* è un marchio depositato di IBM Corporation; *EMC* è un marchio depositato di EMC Corporation; *ENERGY STAR* è un marchio depositato dell'ente U.S. Environmental Protection Agency.

Altri marchi e nomi commerciali possono essere utilizzati in questo documento sia in riferimento alle aziende che rivendicano il marchio e i nomi che ai prodotti stessi. Dell Inc. nega qualsiasi partecipazione di proprietà relativa a marchi e nomi commerciali diversi da quelli di sua proprietà.

**Modello PP23LB**

**Marzo 2007**

**N/P MY881**

**Rev. A01**

# Sommario

	<b>Ricerca di informazioni</b> . . . . .	<b>9</b>
<b>1</b>	<b>Informazioni sul computer</b> . . . . .	<b>13</b>
	<b>Individuazione della configurazione del computer</b> . . . . .	<b>13</b>
	<b>Vista anteriore</b> . . . . .	<b>14</b>
	<b>Vista laterale sinistra</b> . . . . .	<b>18</b>
	<b>Vista laterale destra</b> . . . . .	<b>19</b>
	<b>Vista posteriore</b> . . . . .	<b>20</b>
	<b>Vista inferiore</b> . . . . .	<b>22</b>
<b>2</b>	<b>Impostazione del computer</b> . . . . .	<b>25</b>
	<b>Connessione a Internet</b> . . . . .	<b>25</b>
	Impostazione della connessione a Internet . . . . .	25
	<b>Trasferimento di informazioni ad un nuovo computer</b> . . . . .	<b>26</b>
	Esecuzione del Trasferimento guidato file e impostazioni col CD Sistema operativo. . . . .	27
	Esecuzione del Trasferimento guidato file e impostazioni senza il CD Sistema operativo. . . . .	28
	<b>Installazione di una stampante</b> . . . . .	<b>29</b>
	Cavo stampante. . . . .	29
	Collegamento di una stampante USB. . . . .	29
	<b>Dispositivi di protezione elettrica</b> . . . . .	<b>30</b>
	Dispositivi di protezione da sovracorrente . . . . .	30
	Compensatori di linea. . . . .	31
	Gruppi di continuità. . . . .	31
<b>3</b>	<b>Uso dello schermo</b> . . . . .	<b>33</b>
	<b>Regolazione della luminosità</b> . . . . .	<b>33</b>
	<b>Visualizzazione dell'immagine su un altro schermo</b> . . . . .	<b>33</b>

	<b>Impostazione della risoluzione dello schermo</b> . . . . .	<b>33</b>
<b>4</b>	<b>Uso della tastiera e del touchpad</b> . . . . .	<b>35</b>
	<b>Tastierino numerico</b> . . . . .	<b>35</b>
	<b>Combinazioni di tasti</b> . . . . .	<b>36</b>
	Funzioni del sistema . . . . .	36
	Batteria . . . . .	36
	Cassetto dell'unità CD o DVD . . . . .	36
	Funzioni dello schermo . . . . .	36
	Gestione del risparmio di energia . . . . .	36
	Funzioni dell'altoparlante . . . . .	37
	Funzioni del tasto logo Microsoft® Windows® . . . . .	37
	Regolazione delle impostazioni della tastiera . . . . .	37
	<b>Touchpad</b> . . . . .	<b>38</b>
	Personalizzazione del touchpad . . . . .	38
<b>5</b>	<b>Uso della batteria</b> . . . . .	<b>39</b>
	<b>Rendimento della batteria</b> . . . . .	<b>39</b>
	<b>Controllo del livello di carica della batteria</b> . . . . .	<b>40</b>
	Battery Meter (Misuratore alimentazione) di Dell™ QuickSet . . . . .	40
	Misuratore alimentazione di Microsoft Windows . . . . .	40
	Indicatore del livello di carica . . . . .	40
	Avviso di batteria scarica . . . . .	41
	<b>Risparmio dell'autonomia della batteria</b> . . . . .	<b>41</b>
	Modalità di gestione del risparmio di energia . . . . .	42
	Configurazione delle impostazioni della gestione del risparmio di energia . . . . .	43
	<b>Ricarica della batteria</b> . . . . .	<b>43</b>
	<b>Sostituzione della batteria</b> . . . . .	<b>43</b>
	<b>Conservazione della batteria</b> . . . . .	<b>44</b>
<b>6</b>	<b>Uso di supporti multimediali</b> . . . . .	<b>45</b>
	<b>Riproduzione di un CD o DVD</b> . . . . .	<b>45</b>

	<b>Regolazione del volume</b> . . . . .	<b>46</b>
	<b>Regolazione dell'immagine</b> . . . . .	<b>46</b>
	<b>Copia di CD e DVD</b> . . . . .	<b>46</b>
	Come copiare un CD o un DVD . . . . .	47
	Uso di CD e DVD vuoti . . . . .	47
	Suggerimenti utili . . . . .	48
<b>7</b>	<b>Uso delle schede</b> . . . . .	<b>49</b>
	<b>ExpressCard</b> . . . . .	<b>49</b>
	Protezioni delle ExpressCard . . . . .	49
	Installazione di un'ExpressCard . . . . .	49
	Rimozione di un'ExpressCard o di una protezione . . . . .	50
	<b>Schede di memoria multimediali</b> . . . . .	<b>51</b>
	Installazione di una scheda di memoria multimediale . . . . .	51
	Rimozione di una scheda di memoria multimediale . . . . .	52
<b>8</b>	<b>Installazione della rete</b> . . . . .	<b>53</b>
	<b>Collegamento fisico a una rete o a un modem a banda larga</b> . . . . .	<b>53</b>
	<b>Installazione guidata rete</b> . . . . .	<b>54</b>
	<b>Rete locale senza fili (WLAN)</b> . . . . .	<b>54</b>
	Cosa è necessario per realizzare una connessione WLAN . . . . .	54
	Controllo della scheda di rete senza fili . . . . .	54
	Installazione di una nuova WLAN . . . . .	55
	Connessione ad una rete locale senza fili . . . . .	56
	Abitazione/Disabilitazione della scheda di rete senza fili . . . . .	58
<b>9</b>	<b>Protezione del computer</b> . . . . .	<b>59</b>
	<b>Blocco del cavo di sicurezza</b> . . . . .	<b>59</b>
	<b>Password</b> . . . . .	<b>59</b>
	<b>Software di localizzazione del computer</b> . . . . .	<b>60</b>
	<b>In caso di perdita o furto del computer</b> . . . . .	<b>60</b>

10 Soluzione dei problemi. . . . .	61
<b>Dell Diagnostics</b> . . . . .	<b>61</b>
<b>Problemi relativi alle unità</b> . . . . .	<b>64</b>
Problemi relativi alle unità CD e DVD . . . . .	64
Se non si riesce a espellere il cassetto dell'unità CD, CD-RW, DVD o DVD+RW . . . . .	65
Se si sente uno sfregamento o un cigolio anomalo . . . . .	65
Problemi relativi al disco rigido. . . . .	65
<b>Problemi relativi alla posta elettronica, al modem e a Internet</b> . . . . .	<b>65</b>
<b>Messaggi di errore.</b> . . . . .	<b>66</b>
<b>Problemi relativi alle ExpressCard</b> . . . . .	<b>71</b>
<b>Problemi relativi alla tastiera</b> . . . . .	<b>71</b>
Problemi relativi alla tastiera esterna . . . . .	71
Caratteri non previsti . . . . .	72
<b>Blocchi e problemi relativi al software</b> . . . . .	<b>72</b>
Il computer non si avvia . . . . .	72
Il computer smette di rispondere. . . . .	72
Un programma smette di rispondere o si blocca ripetutamente. . . . .	72
Un programma è progettato per una versione precedente del sistema operativo Microsoft® Windows® . . . . .	73
Viene visualizzata una schermata blu . . . . .	73
Altri problemi relativi al software. . . . .	73
<b>Problemi relativi alla memoria</b> . . . . .	<b>74</b>
<b>Problemi relativi alla rete</b> . . . . .	<b>74</b>
<b>Problemi relativi all'alimentazione</b> . . . . .	<b>74</b>
Come garantire alimentazione sufficiente al computer . . . . .	75
<b>Problemi relativi alla stampante</b> . . . . .	<b>76</b>
<b>Problemi relativi allo scanner.</b> . . . . .	<b>76</b>
<b>Problemi relativi all'audio e agli altoparlanti.</b> . . . . .	<b>77</b>
Assenza di audio dagli altoparlanti integrati . . . . .	77
Assenza di audio dagli altoparlanti esterni. . . . .	77
Assenza di audio dalle cuffie . . . . .	78
<b>Problemi relativi al touchpad o al mouse</b> . . . . .	<b>78</b>

<b>Problemi relativi al video e allo schermo</b> . . . . .	<b>78</b>
Se non viene visualizzata alcuna immagine . . . . .	78
Se i caratteri sullo schermo sono difficili da leggere . . . . .	79
Se è visibile solo parte dello schermo . . . . .	79
<b>Driver</b> . . . . .	<b>79</b>
Definizione di driver. . . . .	79
Identificazione di driver. . . . .	80
Reinstallazione di driver e utilità . . . . .	80
<b>Risoluzione di incompatibilità del software e dell'hardware</b> . . . . .	<b>82</b>
<b>Ripristino del sistema operativo</b> . . . . .	<b>82</b>
Uso del Ripristino configurazione di sistema di Microsoft Windows XP . . . . .	83
Uso di Dell PC Restore della Symantec. . . . .	85
Uso del supporto Sistema operativo . . . . .	86
<b>11 Aggiunta e sostituzione di componenti</b> . . . . .	<b>89</b>
<b>Operazioni preliminari</b> . . . . .	<b>89</b>
Strumenti consigliati . . . . .	89
Spegnimento del computer. . . . .	89
Interventi preliminari sui componenti interni del computer . . . . .	90
<b>Unità ottica</b> . . . . .	<b>92</b>
<b>Disco rigido</b> . . . . .	<b>92</b>
Restituzione del disco rigido a Dell . . . . .	94
<b>Memoria</b> . . . . .	<b>94</b>
<b>Modem</b> . . . . .	<b>97</b>
<b>Coperchio del cardine</b> . . . . .	<b>99</b>
<b>Tastiera</b> . . . . .	<b>100</b>
<b>Scheda miniaturizzata wireless</b> . . . . .	<b>101</b>
<b>Batteria a bottone</b> . . . . .	<b>105</b>
<b>Schermo</b> . . . . .	<b>105</b>

12	Funzioni di Dell™ QuickSet . . . . .	109
13	In viaggio con il computer . . . . .	111
	<b>Identificazione del computer</b> . . . . .	111
	<b>Imballaggio del computer</b> . . . . .	111
	<b>Suggerimenti per il viaggio</b> . . . . .	112
	Viaggio in aereo. . . . .	112
14	Come contattare la Dell . . . . .	113
15	Specifiche . . . . .	133
16	Appendice . . . . .	141
	<b>Uso del programma di installazione di sistema.</b> . . . . .	141
	Accesso all'Installazione del sistema . . . . .	141
	Opzioni comunemente utilizzate . . . . .	142
	<b>Pulizia del computer</b> . . . . .	144
	Computer, tastiera e schermo . . . . .	144
	Touchpad . . . . .	144
	Unità disco floppy. . . . .	144
	CD e DVD . . . . .	145
	<b>Politica del supporto tecnico di Dell (solo per gli Stati Uniti)</b> . . . . .	145
	Definizione di periferiche e software "installati da Dell" . . . . .	145
	Definizione delle periferiche e software di "terzi" . . . . .	146
	<b>Avviso FCC (solo per gli Stati Uniti)</b> . . . . .	146
	FCC Classe B . . . . .	146
	Glossario . . . . .	149
	Indice analitico . . . . .	161



## Ricerca di informazioni

 **N.B.** Alcune funzioni o applicazioni multimediali potrebbero essere opzionali e non fornite con il computer. Alcune funzioni o applicazioni multimediali potrebbero non essere disponibili in alcuni Paesi.

 **N.B.** Informazioni supplementari potrebbero essere fornite assieme al computer.

---

### Cosa si ricerca?

- Un programma diagnostico per il computer
- Driver per il computer
- Documentazione del computer
- Documentazione delle periferiche
- Notebook System Software (NSS)

### Si trova qui

**Supporto Drivers and Utilities (noto anche come ResourceCD)**

**N.B.** Il supporto *Drivers and Utilities* può essere opzionale e potrebbe non essere spedito col computer.

La documentazione e i driver sono già installati nel computer. È possibile usare il supporto per reinstallare i driver oppure eseguire il programma Dell Diagnostics (consultare "Dell Diagnostics" a pagina 61).



I file Leggimi possono essere compresi nel supporto per fornire gli aggiornamenti dell'ultimo minuto a proposito di modifiche tecniche operate sul computer o materiale di riferimento tecnico avanzato per tecnici o utenti esperti.

**N.B.** Aggiornamenti dei driver e della documentazione sono disponibili all'indirizzo [support.dell.com](http://support.dell.com).

- 
- Informazioni sulla garanzia
  - Termini e condizioni (solo per gli Stati Uniti)
  - Istruzioni di sicurezza
  - Informazioni sulle normative
  - Informazioni sull'ergonomia
  - Contratto di licenza Microsoft con l'utente finale

### Guida alle informazioni sul prodotto Dell™

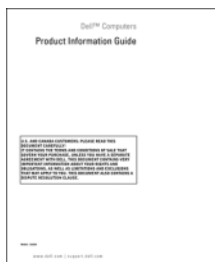



<b>Cosa si ricerca?</b>	<b>Si trova qui</b>
<ul style="list-style-type: none"> <li>• Soluzioni — suggerimenti per la risoluzione dei problemi, articoli di tecnici, corsi in linea e domande frequenti</li> <li>• Comunità — discussione in linea con altri clienti Dell</li> <li>• Aggiornamenti — informazioni di aggiornamento per componenti, quali ad esempio la memoria, il disco rigido e il sistema operativo</li> <li>• Servizio clienti — recapiti, informazioni sullo stato dell'ordine e della richiesta di assistenza, sulla garanzia e sulle riparazioni</li> <li>• Servizio e supporto — stato della richiesta di assistenza, contratto di assistenza, discussioni in linea con il supporto tecnico</li> <li>• Riferimenti — documentazione per il computer, dettagli sulla configurazione del computer, specifiche dei prodotti e white paper</li> <li>• Download — aggiornamenti di driver, patch e software certificati</li> </ul>	<p><b>Sito Web del supporto tecnico della Dell — <a href="http://support.dell.com">support.dell.com</a></b></p> <p><b>N.B.</b> Selezionare il Paese per visualizzare il sito appropriato del supporto.</p>
<ul style="list-style-type: none"> <li>• Come utilizzare il sistema operativo Windows</li> <li>• Come gestire programmi e file</li> <li>• Come personalizzare il desktop</li> </ul>	<p><b>Guida in linea e supporto tecnico di Windows</b></p> <ol style="list-style-type: none"> <li><b>1</b> Fare clic sul pulsante <b>Start</b>, quindi scegliere <b>Guida in linea e supporto tecnico</b>.</li> <li><b>2</b> Digitare una parola o una frase che descriva il problema e fare clic sull'icona a forma di freccia.</li> <li><b>3</b> Fare clic sull'argomento che descrive il problema.</li> <li><b>4</b> Seguire le istruzioni visualizzate.</li> </ol>

---

## Cosa si ricerca?

- Come reinstallare il sistema operativo

---

## Si trova qui

### Supporto Sistema operativo

**N.B.** Il supporto *Sistema operativo* può essere opzionale e potrebbe non essere spedito col computer.

Il sistema operativo è già installato nel computer. Per reinstallare il sistema operativo, utilizzare uno dei metodi seguenti:

- *Ripristino configurazione di sistema* di Microsoft Windows — *Ripristino configurazione di sistema* Microsoft Windows riporta il computer ad uno stato operativo precedente senza influenzare i file di dati.
- *Dell PC Restore* — *Dell PC Restore* riporta il computer al suo stato operativo originale. *Dell PC Restore* potrebbe non essere stato spedito assieme al computer.
- Supporto *Sistema operativo* — Se col computer si è ricevuto un supporto *Sistema operativo*, è possibile utilizzarlo per ripristinare il sistema operativo.

Per maggiori informazioni, consultare "Ripristino del sistema operativo" a pagina 82.



Dopo aver reinstallato il sistema operativo, utilizzare il supporto *Drivers and Utilities* (consultare pagina 80) per reinstallare i driver per le periferiche fornite assieme al computer.

L'etichetta del product key del sistema operativo è ubicato sul computer.

**N.B.** Il colore dei supporti varia in base al sistema operativo ordinato.

- 
- Stato della richiesta di assistenza
  - Principali questioni tecniche per il computer
  - Domande frequenti
  - Download di file
  - Dettagli sulla configurazione del computer
  - Contratto di assistenza per il computer

---

### Sito Web del supporto tecnico Dell Premier — [premiersupport.dell.com](http://premiersupport.dell.com)

Il sito Web del supporto tecnico Dell Premier è personalizzato per aziende, governo e istituzioni scolastiche. Questo sito Web potrebbe non essere disponibile in tutti i Paesi.

---

# Informazioni sul computer

## Individuazione della configurazione del computer

In base alle selezioni effettuate all'acquisto del computer, il computer ha una delle tante diverse configurazioni del controller video. Per determinare la configurazione del controller video del computer:

- 1 Accedere alla Guida in linea e supporto tecnico di Microsoft® Windows®. Per istruzioni, consultare "Guida in linea e supporto tecnico di Windows" a pagina 11.
- 2 In Scegliere un'operazione, fare clic su **Utilizza Strumenti per visualizzare le informazioni sul computer e diagnosticare problemi**.
- 3 In **Informazioni sul computer**, selezionare **Hardware**.

Dalla schermata **Informazioni sul computer - Hardware**, è possibile visualizzare il tipo di controller video installato nel computer, nonché gli altri componenti hardware.

## Vista anteriore



- |    |  |   |   |   |          |
|----|--|---|---|---|----------|
| 1  | chiusura a scatto dello schermo                                | 2 | dispositivi di chiusura dello schermo (2) | 3 | schermo  |
| 4  | pulsante di alimentazione                                      | 5 | indicatori di stato della periferica      | 6 | touchpad |
| 7  | altoparlanti (2)   | 8 | pulsanti del touchpad                     | 9 | tastiera |
| 10 | indicatori di stato della modalità senza fili e della tastiera |   |   |   |          |

**CHIUSURA A SCATTO DELLO SCHERMO** — Premere per sbloccare i dispositivi di chiusura e aprire lo schermo.





**DISPOSITIVI DI CHIUSURA DELLO SCHERMO** — Mantenere lo schermo chiuso.

**SCHERMO** — Per maggiori informazioni sullo schermo, consultare "Uso dello schermo" a pagina 33.

**PULSANTE DI ALIMENTAZIONE** — Premere il pulsante di alimentazione per accendere il computer o abilitare/disabilitare una modalità di gestione del risparmio di energia. Consultare "Modalità di gestione del risparmio di energia" a pagina 42.

#### INDICATORI DI STATO DELLA PERIFERICA



-  L'indicatore si accende all'accensione del computer e lampeggia quando il computer si trova in una modalità di gestione del risparmio di energia.
-  L'indicatore si accende quando il computer legge o scrive dati.
-  **AVVISO:** Per evitare la perdita di dati, non spegnere mai il computer mentre l'indicatore  lampeggia.
-  L'indicatore si accende o lampeggia per indicare lo stato del livello di carica della batteria.

Se il computer è collegato a una presa elettrica, l'indicatore  funziona in questo modo:

- Verde fisso: significa che è in corso la carica della batteria.
- Verde intermittente: significa che la batteria è quasi completamente carica.

Se il computer è alimentato a batteria, l'indicatore  funziona nel modo seguente:

- Spento: significa che la batteria è sufficientemente carica (o il computer è spento).
- Arancione intermittente: significa che il livello di carica della batteria è basso.
- Arancione fisso: significa che la batteria è quasi scarica.

**TOUCHPAD** — Fornisce le funzionalità di un mouse. La serigrafia sul touchpad indica le funzionalità di scorrimento.

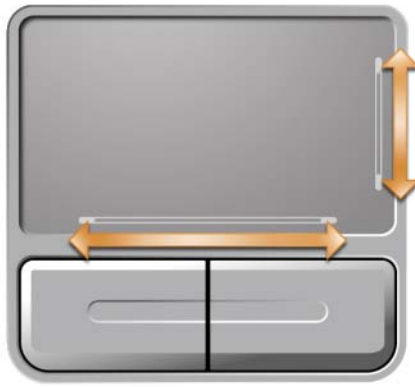

**ALTOPARLANTI** — Per regolare il volume degli altoparlanti integrati, premere i pulsanti del controllo multimediale o i tasti di scelta rapida del volume degli altoparlanti. Per maggiori informazioni, consultare "Funzioni dell'altoparlante" a pagina 37.

**PULSANTI DEL TOUCHPAD** — I pulsanti relativi al touchpad hanno le funzionalità di un mouse.





**TASTIERA** — La tastiera include un tastierino numerico, nonché il tasto logo di Microsoft Windows. Per informazioni sui tasti di scelta rapida supportati, consultare "Combinazioni di tasti" a pagina 36.



## INDICATORI DI STATO DELLA TASTIERA E DELLA MODALITÀ SENZA FILI



Gli indicatori verdi che si trovano sulla parte superiore della tastiera indicano:

-  L'indicatore si accende quando si abilita il tastierino numerico.
-  L'indicatore si accende quando si abilita la funzione di blocco delle maiuscole.
-  L'indicatore si accende quando si abilita la funzione Bloc Scorr.
-  L'indicatore si accende quando la rete senza fili è abilitata. Per abilitare o disabilitare la rete senza fili, premere <Fn><F2>.

## Vista laterale sinistra

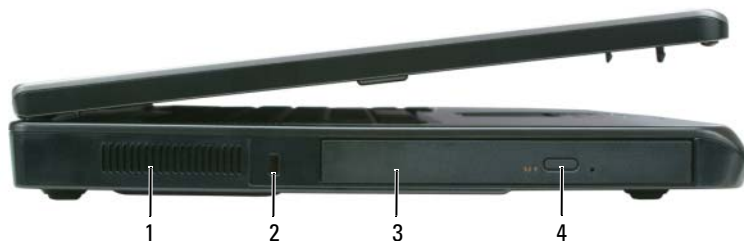

- 1 presa d'aria                                      2 slot per cavo di sicurezza                      3 alloggiamento dell'unità ottica  
4 pulsante di espulsione del  
cassetto dell'unità ottica

**⚠ ATTENZIONE:** Non ostruire le prese d'aria, non introdurre oggetti ed evitare l'accumulo di polvere. Non riporre il computer in un ambiente con bassa ventilazione, come una valigetta chiusa, mentre è in esecuzione, in quanto ciò potrebbe provocare incendi o il danneggiamento del computer.

**PRESA D'ARIA** — Il computer usa le ventole per creare un flusso di aria attraverso le prese in modo da prevenire il surriscaldamento del computer.

**➡ AVVISO:** Prima di acquistare un dispositivo antifurto, accertarsi che sia compatibile con lo slot per cavo di sicurezza.

**SLOT PER CAVO DI SICUREZZA** — Consente di collegare al computer un dispositivo antifurto reperibile in commercio. Per ulteriori informazioni, consultare le istruzioni fornite con il dispositivo.



**ALLOGGIAMENTO PER UNITÀ OTTICA** — Nell'alloggiamento dell'unità ottica, è possibile installare periferiche quali unità DVD o unità ottiche. Per maggiori informazioni, consultare "Unità ottica" a pagina 92.

**PULSANTE DI ESPULSIONE DEL CASSETTO DELL'UNITÀ OTTICA** — Premere questo pulsante per espellere un CD o DVD dall'unità ottica.

## Vista laterale destra

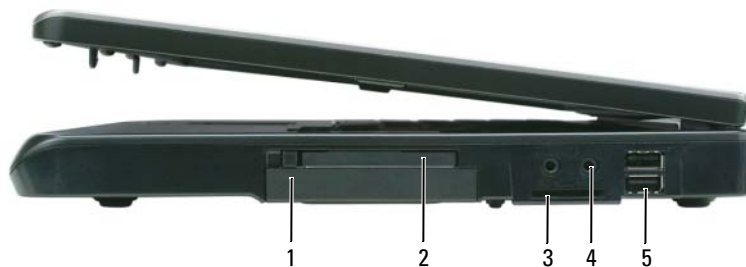

1 disco rigido

2 slot per ExpressCard

3 lettore di schede di  
memoria multimediali 3 in  
1

4 connettori audio (2)

5 connettori USB (2)

**DISCO RIGIDO** — Archivia software e dati. Per maggiori informazioni, consultare "Disco rigido" a pagina 92 e "Problemi relativi al disco rigido" a pagina 65.

**SLOT PER EXPRESSCARD** — Supporta un'ExpressCard. Il computer viene fornito con una protezione di plastica installata nello slot. È possibile aggiungere una ExpressCard per rendere la connettività WWAN disponibile nel computer. Per maggiori informazioni, consultare "Uso delle schede" a pagina 49.

**LETTORE DI SCHEDE DI MEMORIA MULTIMEDIALI 3 IN 1** — Fornisce un modo rapido e comodo di visualizzare e condividere foto, musica e video digitali archiviati in una scheda di memoria multimediale. Il lettore di schede di memoria multimediali 3 in 1 legge la scheda Secure Digital (SD) e le schede di memoria multimediali digitali MultiMediaCard (MMC) e SDIO.

## CONNETTORI AUDIO



Collegare le cuffie o gli altoparlanti al connettore  .

Collegare il microfono al connettore  .

## CONNETTORI USB



Consentono di collegare periferiche USB, quali un mouse, una tastiera o una stampante. È inoltre possibile collegare l'unità disco floppy opzionale direttamente ad un connettore USB utilizzando il cavo dell'unità disco floppy opzionale.

## Vista posteriore



- |   |                                 |   |                            |   |                              |
|---|---------------------------------|---|----------------------------|---|------------------------------|
| 1 | connettore dell'adattatore c.a. | 2 | connettore di rete (RJ-45) | 3 | connettore del modem (RJ-11) |
| 4 | connettori USB (2)              | 5 | connettore video           |   |                              |

**CONNETTORE DELL'ADATTATORE C.A.** — Collega un adattatore c.a. al computer. L'adattatore c.a. converte l'alimentazione c.a. in alimentazione c.c. richiesta dal computer. È possibile collegare l'adattatore c.a. quando il computer è acceso o spento.



 **ATTENZIONE:** L'adattatore c.a. è compatibile con le prese elettriche di qualsiasi Paese. I connettori di alimentazione e le ciabatte variano invece da Paese a Paese. L'uso di un cavo incompatibile o non correttamente collegato alla ciabatta o alla presa elettrica potrebbe provocare incendi o il danneggiamento dell'apparecchiatura.

 **AVVISO:** Quando si scollega il cavo dell'adattatore c.a. dal computer, tirare facendo presa sul connettore e non sul cavo stesso, con decisione, ma delicatamente per non danneggiarlo.

#### CONNETTORE DI RETE (RJ-45)



Questo connettore consente di collegare il computer a una rete. Gli indicatori verde e giallo situati accanto al connettore, segnalano l'attività per le comunicazioni di rete cablate.

Per informazioni sull'uso della scheda di rete, consultare la relativa documentazione in linea, fornita con il computer.

#### CONNETTORE DEL MODEM (RJ-11)



Per usare il modem interno, collegare la linea telefonica al connettore del modem.

Per informazioni aggiuntive sull'uso del modem, consultare la documentazione in linea relativa al modem fornita con il computer.

 **AVVISO:** Il connettore di rete ha dimensioni leggermente superiori a quelle del connettore del modem. Per evitare di danneggiare il computer, non collegare una linea telefonica al connettore di rete.

#### CONNETTORI USB



Consentono di collegare periferiche USB, quali un mouse, una tastiera o una stampante. È inoltre possibile collegare l'unità disco floppy opzionale direttamente ad un connettore USB utilizzando il cavo dell'unità disco floppy opzionale.

## CONNETTORE VIDEO



Consente di collegare un monitor VGA compatibile esterno.

## Vista inferiore

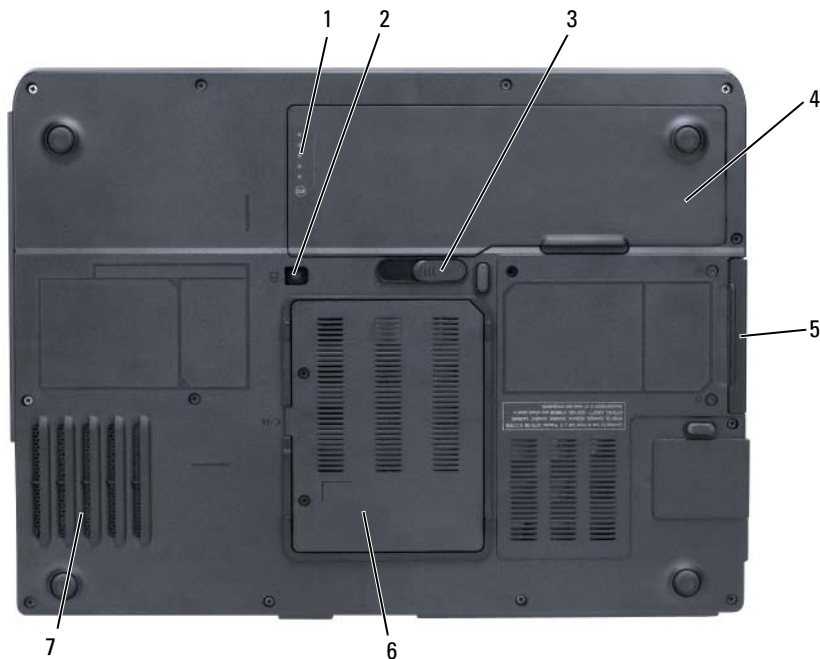

- |   |   |   |                                      |   |   |
|---|---|---|--------------------------------------|---|---|
| 1 | indicatore del livello di carica della batteria | 2 | vite di bloccaggio dell'unità ottica | 3 | chiusura a scatto dell'alloggiamento della batteria |
| 4 | batteria  | 5 | disco rigido                         | 6 | coperchio dei moduli di memoria/del modem           |
| 7 | ventola   |   |                                      |   |   |

**INDICATORE DEL LIVELLO DI CARICA DELLA BATTERIA** — Fornisce informazioni sullo stato del livello di carica della batteria. Consultare "Controllo del livello di carica della batteria" a pagina 40.

**VITE DI BLOCCAGGIO DELL'UNITÀ OTTICA** — Fissa l'unità ottica nell'alloggiamento dell'unità ottica. Per maggiori informazioni, consultare "Unità ottica" a pagina 92.

**CHIUSURA A SCATTO DELL'ALLOGGIAMENTO DELLA BATTERIA** — Sblocca la batteria dall'alloggiamento della batteria. Consultare "Sostituzione della batteria" a pagina 43.

**BATTERIA** — Se è installata una batteria, è possibile usare il computer senza collegarlo a una presa elettrica. Per maggiori informazioni, consultare "Uso della batteria" a pagina 39.

**DISCO RIGIDO** — Archivia software e dati. Per maggiori informazioni, consultare "Disco rigido" a pagina 92 e "Problemi relativi al disco rigido" a pagina 65.

**COPERCHIO DEI MODULI DI MEMORIA/DEL MODEM** — Copre lo scomparto che contiene il modem e i moduli di memoria. Per maggiori informazioni, consultare "Modem" a pagina 97 e "Memoria" a pagina 94.

**VENTOLA** — Il computer usa una ventola per creare un flusso di aria attraverso gli sfiati in modo da prevenire il surriscaldamento del computer.





# Impostazione del computer

## Connessione a Internet

 **N.B.** Il provider di servizi Internet (ISP) e le relative offerte variano da Paese a Paese.

Per effettuare una connessione a Internet, è necessaria una connessione via modem o di rete e un account presso un provider di servizi Internet (ISP). Attraverso tale provider di servizi Internet (ISP) saranno disponibili una o più delle opzioni di connessione che seguono.

- Connessioni remote che forniscono l'accesso a Internet tramite una linea telefonica. Tali connessioni sono notevolmente più lente di quelle effettuate tramite modem via cavo o DSL.
- Connessioni DSL, che forniscono l'accesso a Internet ad alta velocità tramite la linea telefonica esistente. Con una connessione DSL, è possibile accedere a Internet e utilizzare contemporaneamente il telefono sulla stessa linea.
- Connessioni tramite modem via cavo, che consentono l'accesso a Internet ad alta velocità tramite la linea telefonica TV via cavo locale.

Se si utilizza una connessione remota, collegare una linea telefonica al connettore del modem sul computer e alla presa a muro della linea telefonica prima di impostare la connessione a Internet. Se si utilizza una connessione modem via cavo o DSL, consultare il provider per le istruzioni di installazione.

## Impostazione della connessione a Internet

Per impostare una connessione Internet con un collegamento sul desktop fornito dall'ISP:

- 1 Salvare e chiudere i file aperti e uscire da tutte le applicazioni in esecuzione.
- 2 Fare doppio clic sull'icona dell'ISP nel desktop di Microsoft® Windows®.
- 3 Seguire le istruzioni visualizzate per completare l'impostazione.

Se non si dispone di un'icona dell'ISP nel desktop o se si desidera impostare una connessione a Internet con un ISP diverso:

- 1 Salvare e chiudere i file aperti e uscire da tutte le applicazioni in esecuzione.
- 2 Fare clic sul pulsante **Start** e fare clic su **Internet Explorer**.  
Viene visualizzato **Aggiunta guidata nuova connessione**.
- 3 Fare clic su **Connessione a Internet**.
- 4 Scegliere l'opzione corretta nella finestra successiva.

- Se non si dispone di un ISP e se ne desidera selezionare uno, fare clic su **Scegli da un elenco di provider di servizi Internet (ISP)**.
- Se sono state già ottenute informazioni sull'impostazione dall'ISP, ma non è stato ricevuto un CD di installazione, fare clic su **Imposta la connessione manualmente**.
- Se si dispone di un CD, fare clic su **Utilizza il CD fornito dall'ISP**.

**5** Fare clic su **Avanti**.

Se si è selezionato **Imposta la connessione manualmente**, continuare col punto 6. In caso contrario, seguire le istruzioni visualizzate per completare l'impostazione.



**N.B.** In caso di dubbi sul tipo di connessione da selezionare, contattare il proprio ISP.

**6** Fare clic sull'opzione appropriata sotto **Indicare la modalità di connessione a Internet**, quindi fare clic su **Avanti**.

**7** Utilizzare le informazioni di impostazione fornite dall'ISP per completare l'impostazione.

In caso di problemi relativi alla connessione a Internet, consultare "Problemi relativi alla posta elettronica, al modem e a Internet" a pagina 65. Se non è possibile connettersi a Internet mentre in precedenza la connessione era riuscita, la causa potrebbe essere una sospensione temporanea del servizio da parte dell'ISP. Contattare l'ISP per verificare lo stato del servizio o ripetere la connessione più tardi.

## Trasferimento di informazioni ad un nuovo computer

Il sistema operativo Microsoft® Windows® fornisce un Trasferimento guidato file e impostazioni che consente di spostare dati da un computer di origine a un nuovo computer quali quelli seguenti.

- Messaggi di posta elettronica
- Impostazioni delle barre degli strumenti
- Dimensioni delle finestre
- Segnalibri di pagine Internet

È possibile trasferire i dati sul nuovo computer tramite una connessione di rete. In alternativa, è possibile archiviare i dati su supporti rimovibili, come un CD scrivibile, per il trasferimento al nuovo computer.



**N.B.** Per istruzioni sull'impostazione di una connessione diretta via cavo tra due computer, visitare [support.microsoft.com](http://support.microsoft.com) e consultare la Microsoft Knowledge Base, Articolo n. 305621, intitolato *How to Set Up a Direct Cable Connection Between Two Computers in Windows XP* (Come impostare una connessione diretta via cavo tra due computer in Windows XP). Queste informazioni possono non essere disponibili in alcuni Paesi.

Per trasferire informazioni ad un nuovo computer, è necessario eseguire il Trasferimento guidato file e impostazioni. È possibile utilizzare il CD *Sistema operativo* opzionale per questa operazione o creare un disco del Trasferimento guidato file con l'utilità Trasferimento guidato file e impostazioni.

## Esecuzione del Trasferimento guidato file e impostazioni col CD Sistema operativo



**N.B.** Questa procedura richiede il CD *Sistema operativo*. Questo CD è opzionale e potrebbe non essere incluso in tutti i computer.

### Preparare il nuovo computer al trasferimento dei file

- 1 Avviare il **Trasferimento guidato file e impostazioni**.
- 2 Quando viene visualizzata la schermata iniziale del **Trasferimento guidato file e impostazioni**, fare clic su **Avanti**.
- 3 Nella schermata **Specificare il computer**, fare clic su **Nuovo computer** e su **Avanti**.
- 4 Nella schermata **Si dispone di un CD di Windows XP?**, fare clic su **Si utilizzerà la procedura guidata contenuta nel CD di Windows XP** e su **Avanti**.
- 5 Quando viene visualizzata la schermata **Passare al vecchio computer**, passare al vecchio computer o sorgente. *Non* fare clic su **Avanti** in questo momento.

### Copiare i dati dal vecchio computer

- 1 Nel computer vecchio, inserire il CD *Sistema operativo* di Windows XP.
- 2 Nella schermata **Microsoft Windows XP**, fare clic su **Esegui altre operazioni**.
- 3 Nella schermata **Scegliere un'opzione**, fare clic su **Trasferisci file e impostazioni**.
- 4 Nella schermata iniziale **Trasferimento guidato file e impostazioni**, fare clic su **Avanti**.
- 5 Nella schermata **Specificare il computer**, fare clic su **Vecchio computer** e su **Avanti**.
- 6 Nella schermata **Selezionare la modalità di trasferimento**, fare clic sul metodo di trasferimento preferito.
- 7 Nella schermata **Selezionare gli elementi da trasferire**, selezionare gli elementi che si desidera trasferire e fare clic su **Avanti**.  
Dopo la copia delle informazioni, viene visualizzata la schermata **Completamento fase di raccolta**.
- 8 Fare clic su **Fine**.

### Trasferire i dati al nuovo computer

- 1 Nella schermata **Passare al vecchio computer** sul nuovo computer, fare clic su **Avanti**.
- 2 Nella schermata **Specificare il percorso di file e cartelle**, selezionare il metodo scelto per il trasferimento delle impostazioni e dei file e fare clic su **Avanti**.  
I file e le impostazioni raccolte verranno lette e applicate al nuovo computer.  
Una volta applicate tutte le impostazioni e i file, viene visualizzata la schermata **Operazione completata**.
- 3 Fare clic su **Fine** e riavviare il nuovo sistema.

## Esecuzione del Trasferimento guidato file e impostazioni senza il CD Sistema operativo

Per eseguire il Trasferimento guidato file e impostazioni senza il CD opzionale *Sistema operativo*, è necessario creare un disco del Trasferimento guidato che consente di creare un backup dei file di dati. Creare il disco del Trasferimento guidato file su supporti rimovibili, in modo da poterlo spostare dal computer nuovo a quello vecchio.

### Creare un disco del Trasferimento guidato file

- 1 Fare clic sul pulsante **Start** e scegliere **Tutti i programmi**→ **Accessori**→ **Utilità di sistema**→ **Trasferimento guidato file e impostazioni**.
- 2 Quando viene visualizzata la schermata iniziale del **Trasferimento guidato file e impostazioni**, fare clic su **Avanti**.
- 3 Nella schermata **Specificare il computer**, fare clic su **Nuovo computer** e su **Avanti**.
- 4 Nella schermata **Si dispone di un CD di Windows XP?** fare clic su **Crea un disco del Trasferimento guidato file e impostazioni nell'unità seguente:** e fare clic su **Avanti**.
- 5 Inserire il supporto rimovibile, ad esempio un CD scrivibile, e fare clic su **OK**.
- 6 Al termine della creazione del disco, viene visualizzato il messaggio **Passare al vecchio computer**, *non* fare clic su **Avanti**.
- 7 Passare al vecchio computer.

### Copiare i dati dal vecchio computer

- 1 Nel vecchio computer, inserire il disco del Trasferimento guidato file.
- 2 Fare clic sul pulsante **Start**, quindi scegliere **Esegui**.
- 3 Nel campo **Apri** della finestra **Esegui**, individuare **fastwiz** (sull'appropriato supporto rimovibile) e fare clic su **OK**.
- 4 Nella schermata iniziale **Trasferimento guidato file e impostazioni**, fare clic su **Avanti**.
- 5 Nella schermata **Specificare il computer**, fare clic su **Vecchio computer** e su **Avanti**.
- 6 Nella schermata **Selezionare la modalità di trasferimento**, fare clic sul metodo di trasferimento preferito.
- 7 Nella schermata **Selezionare gli elementi da trasferire**, selezionare gli elementi che si desidera trasferire e fare clic su **Avanti**.  
Dopo la copia delle informazioni, viene visualizzata la schermata **Completamento fase di raccolta**.
- 8 Fare clic su **Fine**.

### Trasferire i dati al nuovo computer

- 1 Nella schermata **Passare al vecchio computer** sul nuovo computer, fare clic su **Avanti**.
- 2 Nella schermata **Specificare il percorso di file e cartelle**, selezionare il metodo scelto per il trasferimento delle impostazioni e dei file e fare clic su **Avanti**. Seguire le istruzioni visualizzate.

I file e le impostazioni raccolte verranno lette e applicate al nuovo computer.

Una volta applicate tutte le impostazioni e i file, viene visualizzata la schermata **Operazione completata**.

**3** Fare clic su **Operazione completata** e riavviare il nuovo sistema.

 **N.B.** Per maggiori informazioni su questa procedura, ricercare in [dell.support.com](http://dell.support.com) il documento n. PA1089586, (*How Do I Transfer Files From My Old Computer to My New Dell Computer Using the Microsoft® Windows® XP Operating System?*- Come trasferire file dal vecchio computer al nuovo computer Dell utilizzando il sistema operativo Microsoft® Windows®XP?).

 **N.B.** L'accesso al documento della Dell Knowledge Base può non essere possibile in alcuni Paesi.

## Installazione di una stampante

 **AVVISO:** Completare la configurazione del sistema operativo prima di collegare una stampante al computer.

Consultare la documentazione fornita con la stampante per le informazioni di installazione, comprese quelle relative alle procedure che seguono:

- Recuperare e installare i driver aggiornati.
- Collegare la stampante al computer.
- Caricare la carta e installare il toner o la cartuccia inchiostro.

Fare riferimento al Manuale del proprietario della stampante o rivolgersi al costruttore della stampante per supporto tecnico.

### Cavo stampante

Il collegamento del computer alla stampante avviene tramite un cavo USB o parallelo. Se la stampante non fosse dotata di apposito cavo e fosse quindi necessario acquistarlo separatamente, accertarne la compatibilità con computer e stampante. Se si è acquistato un cavo per stampante nello stesso momento in cui si è acquistato il computer, il cavo potrebbe arrivare nella confezione in cui il computer è stato spedito.

### Collegamento di una stampante USB

 **N.B.** Le periferiche USB possono essere collegate mentre il computer è acceso.

- 1** Se non si è già provveduto, completare la configurazione del sistema operativo.
- 2** Collegare il cavo USB della stampante ai connettori USB del computer e della stampante. I connettori USB possono essere inseriti solo in un senso.

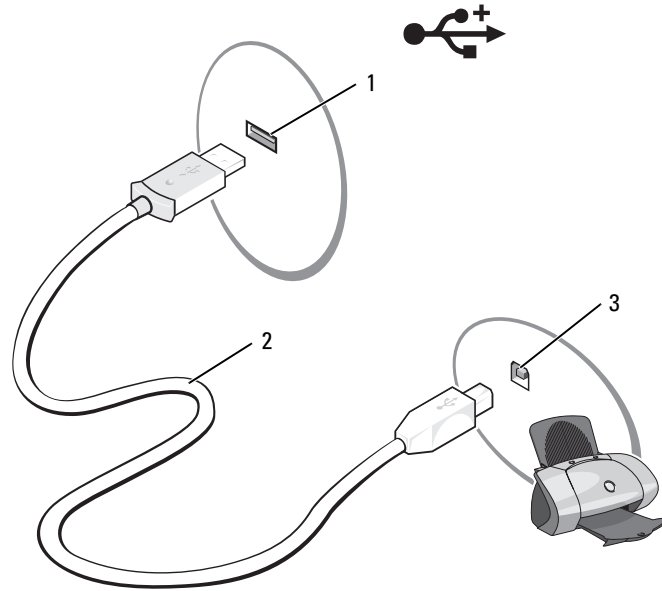

1 connettore USB su computer    2 cavo USB della stampante    3 connettore sulla stampante

- 3 Accendere prima la stampante, quindi il computer. Se viene visualizzata la finestra **Installazione guidata hardware**, fare clic su **Annulla**.
- 4 Se necessario, installare il driver della stampante. Consultare la documentazione fornita con la stampante.

## Dispositivi di protezione elettrica

Esistono diversi dispositivi per la protezione dalle interruzioni e fluttuazioni di corrente:

- Dispositivi di protezione da sovracorrente
- Compensatori di linea
- Gruppi di continuità (UPS)

### Dispositivi di protezione da sovracorrente

I dispositivi di protezione da sovracorrente e le ciabatte provviste di un dispositivo di protezione da sovracorrente proteggono il computer da possibili danni provocati dai picchi di tensione che si verificano durante i temporali o in seguito a interruzioni dell'alimentazione. Alcuni costruttori di dispositivi di protezione da sovracorrente includono una garanzia che offre copertura da determinati tipi di danno. Al momento di scegliere un dispositivo di protezione da sovracorrente, leggere attentamente la garanzia relativa. Un dispositivo con un valore nominale in Joule più alto offre maggiore protezione. Per determinare l'efficacia dei diversi dispositivi comparare il valore nominale in Joule.

- ➡ **AVVISO:** I dispositivi di protezione da sovracorrente non proteggono da fluttuazioni o interruzioni dell'alimentazione causate da fulmini nelle vicinanze. Quando si verifica un temporale nelle vicinanze, scollegare la linea telefonica dalla presa a muro della linea telefonica e scollegare il computer dalla presa elettrica.

Molti dispositivi di protezione da sovracorrente sono dotati di una presa della linea telefonica per la protezione del modem. Per istruzioni sul collegamento del modem, consultare la documentazione fornita con il dispositivo di protezione da sovracorrente.

- ➡ **AVVISO:** Non tutti i dispositivi di protezione da sovracorrente proteggono le schede di rete. Disconnettere il cavo di rete dallo spinotto di rete a muro durante i temporali.

### Compensatori di linea

- ➡ **AVVISO:** I compensatori di linea non proteggono da interruzioni di corrente.

I compensatori di linea sono progettati per mantenere pressoché costante la tensione di alimentazione c.a..

### Gruppi di continuità

- ➡ **AVVISO:** Un'interruzione di corrente durante il salvataggio di dati nel disco rigido può comportare la perdita dei dati e danneggiare i file.

- ✍ **N.B.** Per garantire la massima autonomia della batteria, collegare solo il computer all'UPS. Connettere altre periferiche, quali la stampante, a una ciabatta separata che offra protezione da sovracorrente.

Un gruppo di continuità protegge il computer da fluttuazioni e interruzioni di corrente. I gruppi di continuità contengono una batteria che fornisce alimentazione per un breve periodo alle periferiche collegate durante un'interruzione di corrente. La batteria si ricarica quando l'alimentazione c.a. è nuovamente disponibile. Per informazioni sull'autonomia della batteria e per verificare che il dispositivo sia certificato da Underwriters Laboratories (UL), consultare la documentazione del costruttore del gruppo di continuità.





# Uso dello schermo

## Regolazione della luminosità

Quando un computer Dell™ è alimentato a batteria, per risparmiare energia è possibile impostare la luminosità al livello più basso in grado di assicurare una visualizzazione adeguata premendo <Fn> e il tasto freccia SU o GIÙ sulla tastiera.

## Visualizzazione dell'immagine su un altro schermo

Se, quando viene avviato, il computer è collegato a una periferica esterna accesa (ad esempio, un monitor esterno o un proiettore), l'immagine può essere visualizzata sullo schermo del computer oppure su tale periferica.

Premere <Fn><F8> per commutare l'immagine video tra lo schermo soltanto, la periferica esterna soltanto, o simultaneamente tra lo schermo e la periferica esterna.

## Impostazione della risoluzione dello schermo

Per visualizzare un programma a una risoluzione specifica, sia la scheda grafica che lo schermo devono supportare il programma e devono essere installati i driver video necessari.

Prima di modificare qualsiasi impostazione predefinita dello schermo, annotare le impostazioni predefinite per riferimento futuro.

 **N.B.** Usare solo i driver video installati da Dell, progettati per offrire le migliori prestazioni con il sistema operativo preinstallato.

Se si sceglie una risoluzione o una tavolozza dei colori che è superiore a quella supportata dallo schermo, le impostazioni verranno regolate automaticamente sui valori supportati più vicini.

- 1 Fare clic sul pulsante **Start** e fare clic su **Pannello di controllo**.
- 2 In **Scegliere una categoria**, fare clic su **Aspetto e temi**.
- 3 In **Scegliere un'operazione...**, fare clic sull'area che si desidera modificare oppure in **o un'icona del Pannello di controllo** fare clic su **Schermo**.
- 4 Provare diverse impostazioni per **Colori** e **Risoluzione dello schermo**.

Se l'impostazione della risoluzione video è superiore a quella supportata dallo schermo, viene abilitata la modalità panoramica. Nella modalità panoramica, non è possibile visualizzare l'intera schermata in una volta sola. Ad esempio, la barra delle applicazioni che solitamente viene visualizzata nella parte inferiore del desktop potrebbe non essere più visibile. Per visualizzare il resto della schermata, usare il touchpad o il track stick per effettuare la panoramica verso l'alto, verso il basso, a sinistra o a destra.

 **AVVISO:** È possibile danneggiare il monitor esterno se si usa una frequenza di aggiornamento non supportata. Prima di regolare la frequenza di aggiornamento su un monitor esterno, consultare la guida dell'utente del monitor.

# Uso della tastiera e del touchpad

## Tastierino numerico



Il tastierino numerico funziona come quello di una tastiera esterna. A ogni tasto del tastierino numerico sono assegnate più funzioni. I numeri e i simboli del tastierino numerico sono contrassegnati in blu nella parte destra dei tasti stessi. Per immettere un numero o un simbolo, premere <Fn> e il tasto desiderato dopo aver abilitato la tastiera.

- Per abilitare il tastierino numerico, premere <Fn><Bloc Num>. L'indicatore  indica che il tastierino numerico è attivo.
- Per disabilitare il tastierino numerico, premere nuovamente <Fn><Bloc Num>.

# Combinazioni di tasti

## Funzioni del sistema

---

<Ctrl><MAIUSC><Esc> Si apre la finestra **Task Manager**.

---

## Batteria

---

<Fn><F3> Visualizza il Battery Meter (Misuratore alimentazione) di Dell™ QuickSet.

---

## Cassetto dell'unità CD o DVD

---

<Fn><F10> Espelle il cassetto dall'unità, se Dell QuickSet è installato.

---

## Funzioni dello schermo

---

<Fn><F8> Visualizza icone che rappresentano tutte le opzioni di visualizzazione attualmente disponibili (ad esempio sola visualizzazione, monitor esterno o solo proiettore, schermo e proiettore, e così via). Evidenziare l'icona desiderata per cambiare l'opzione dello schermo.

---

<Fn> e il tasto freccia SU Aumenta la luminosità solo nello schermo integrato (non su un monitor esterno).

---

<Fn> e il tasto freccia GIÙ Diminuisce la luminosità solo nello schermo integrato (non su un monitor esterno).

---

## Gestione del risparmio di energia

---

<Fn><Esc> Attiva una modalità di gestione del risparmio di energia. È possibile riprogrammare il tasto di scelta rapida per l'attivazione di una diversa modalità di risparmio energia utilizzando la scheda **Avanzate** nella finestra **Proprietà - Opzioni risparmio energia**.

---

<Fn><F1> Fa entrare il sistema in modalità di sospensione. È necessario Dell QuickSet.

---

## Funzioni dell'altoparlante

<Fn> <Page Up>	Aumenta il volume degli altoparlanti integrati e degli eventuali altoparlanti esterni collegati.
<Fn> <Page Dn>	Diminuisce il volume degli altoparlanti integrati e degli eventuali altoparlanti esterni collegati.
<Fn> <End>	Abilita e disabilita gli altoparlanti integrati e gli eventuali altoparlanti esterni collegati.

## Funzioni del tasto logo Microsoft® Windows®

Il tasto logo Windows e <m>	Riduce a icona tutte le finestre aperte.
Il tasto logo Windows e <MAIUSC> <m>	Ripristina tutte le finestre ridotte a icona. Questo comando funziona per attivare/disattivare e ripristinare (massimizzare) tutte le finestre ridotte a icona mediante l'uso della combinazione del tasto logo Windows e del tasto <m>.
Il tasto logo Windows e <e>	Esegue Esplora risorse.
Il tasto logo Windows e <r>	Apri la finestra di dialogo <b>Esegui</b> .
Il tasto logo Windows e <f>	Apri la finestra di dialogo <b>Risultati ricerca</b> .
Il tasto logo Windows e <Ctrl> <f>	Apri la finestra di dialogo <b>Risultati ricerca - Computer</b> , (se il computer è collegato a una rete).
Il tasto logo Windows e <Pausa>	Apri la finestra di dialogo <b>Proprietà del sistema</b> .

## Regolazione delle impostazioni della tastiera

Per regolare il funzionamento della tastiera, quale ad esempio la velocità di ripetizione dei caratteri, aprire il Pannello di controllo e fare clic su **Tastiera**. Per informazioni sul Pannello di controllo, consultare la Guida in linea e supporto tecnico di Windows. Per accedere alla Guida in linea e supporto tecnico, consultare "Guida in linea e supporto tecnico di Windows" a pagina 11.

# Touchpad

Il touchpad rileva la pressione esercitata dal dito e la direzione impressa, consentendo così di spostare il cursore nello schermo. Utilizzare il touchpad e i pulsanti del touchpad come fossero un mouse.

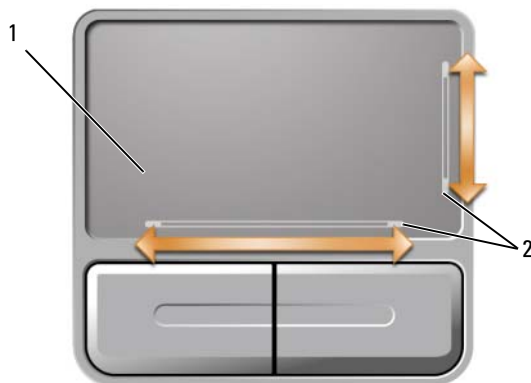

1 touchpad

2 serigrafia che illustra le funzionalità di scorrimento

- Per spostare il cursore, far scorrere leggermente un dito sul touchpad.
- Per selezionare un oggetto, posizionare il cursore su di esso e toccare leggermente la superficie del touchpad o utilizzare il pollice per premere il pulsante sinistro del touchpad.
- Per selezionare e spostare (o trascinare) un oggetto, posizionare il cursore sull'oggetto, quindi toccare il touchpad due volte. Durante il secondo tocco, lasciare il dito sul touchpad e muovere l'oggetto selezionato facendo scorrere il dito sulla superficie.
- Per fare doppio clic su un oggetto, posizionare il cursore sull'oggetto e toccare due volte la superficie del touchpad o utilizzare il pollice per premere due volte il pulsante sinistro del touchpad.

Il touchpad ha la serigrafia sui due lati per indicare la funzionalità di scorrimento in queste zone di scorrimento. Lo scorrimento è abilitato per impostazione predefinita. Per disabilitare questa funzione, modificare le proprietà del mouse tramite il Pannello di controllo.



**N.B.** Le zone di scorrimento potrebbero non funzionare con tutti i programmi applicativi. Affinché le zone di scorrimento funzionino correttamente, il programma applicativo deve essere in grado di utilizzare la funzionalità di scorrimento del touchpad.

## Personalizzazione del touchpad

È possibile utilizzare la finestra **Proprietà Mouse** per disabilitare il touchpad o regolarne le impostazioni.

- 1 Aprire il Pannello di controllo, fare clic su **Stampanti e altro hardware**, quindi fare clic su **Mouse**. Per informazioni sul Pannello di controllo, consultare la Guida in linea e supporto tecnico di Windows. Per accedere alla Guida in linea e supporto tecnico, consultare "Guida in linea e supporto tecnico di Windows" a pagina 11.
- 2 Nella finestra **Proprietà - Mouse**, fare clic sulla scheda **Opzioni puntatore** per regolare le impostazioni del touchpad.
- 3 Fare clic su **OK** per salvare le impostazioni e chiudere la finestra.

# Uso della batteria

## Rendimento della batteria

 **N.B.** Per informazioni relative alla garanzia Dell per il computer, consultare la *Guida alle informazioni sul prodotto* o il documento di garanzia cartaceo separato fornito con il computer.

Per mantenere prestazioni ottimali e le impostazioni del BIOS, usare sempre il computer portatile Dell™ con la batteria installata. Come dotazione standard viene fornita una batteria nell'apposito alloggiamento.

 **N.B.** Poiché la batteria può non essere completamente carica, usare l'adattatore c.a. per collegare il nuovo computer a una presa elettrica la prima volta che si usa. Per migliori risultati, usare il computer con l'adattatore c.a. finché la batteria non è completamente carica. Per visualizzare lo stato del livello di carica della batteria, accedere al Pannello di controllo, fare clic su **Opzioni risparmio energia**, quindi fare clic sulla scheda **Misuratore alimentazione**.

 **N.B.** L'autonomia della batteria (il tempo in cui la batteria si mantiene carica) diminuisce con il passare del tempo. A seconda della frequenza e delle condizioni di utilizzo della batteria, potrebbe essere necessario l'acquisto di una nuova batteria durante la durata del computer.

L'autonomia della batteria varia a seconda delle condizioni di esercizio. L'autonomia della batteria risulta notevolmente ridotta se si eseguono operazioni che includono, ma non sono limitate alle seguenti:

- Uso di unità ottiche
- Uso di dispositivi di comunicazione senza fili, ExpressCard, schede di memoria multimediali o periferiche USB
- Uso di impostazioni di valori elevati di luminosità dello schermo, screen saver con grafica 3D o altri programmi che usano intensivamente le risorse del computer quali le applicazioni grafiche 3D complesse
- Uso del computer in modalità Maximum Performance (Prestazioni massime, consultare "Configurazione delle impostazioni della gestione del risparmio di energia" a pagina 43).

 **N.B.** Si consiglia di collegare il computer a una presa elettrica quando si eseguono operazioni di scrittura su CD o DVD.

È possibile controllare il livello di carica della batteria (consultare "Controllo del livello di carica della batteria" a pagina 40) prima di inserire la batteria nel computer. È inoltre possibile impostare le opzioni di risparmio energia in modo da ricevere un avviso quando il livello di carica della batteria è basso. Consultare "Configurazione delle impostazioni della gestione del risparmio di energia" a pagina 43 per informazioni su come accedere alla finestra **Proprietà - Opzioni risparmio energia**.

 **ATTENZIONE:** L'uso di un tipo di batteria incompatibile potrebbe provocare incendi o esplosioni. Sostituire la batteria esclusivamente con una compatibile acquistata da Dell. La batteria è realizzata per funzionare con il computer Dell. Non utilizzare una batteria proveniente da altri computer sul proprio computer.

 **ATTENZIONE:** Non smaltire le batterie insieme ai rifiuti domestici. Quando la batteria non è più in grado di mantenere il livello di carica, contattare l'autorità locale preposta allo smaltimento dei rifiuti o l'ente per la protezione dell'ambiente per ottenere suggerimenti su come smaltire la batteria agli ioni di litio. Consultare "Smaltimento della batteria" nella *Guida alle informazioni sul prodotto*.

 **ATTENZIONE:** L'uso improprio della batteria potrebbe provocare incendi o ustioni da sostanze chimiche. Non perforare, incenerire o disassemblare la batteria, né esporla a temperature superiori a 65 °C. Tenere la batteria lontano dalla portata dei bambini. Maneggiare con molta attenzione una batteria danneggiata o dalla quale si è verificata una perdita. Nelle batterie danneggiate può verificarsi una perdita di elettroliti con conseguenti possibili lesioni personali o danni all'apparecchiatura.

## Controllo del livello di carica della batteria

Il Battery Meter (Misuratore alimentazione) di Dell QuickSet, la finestra e l'icona del Misuratore alimentazione  di Microsoft® Windows®, l'indicatore del livello di carica della batteria, l'indicatore della capacità di carica della batteria e l'avviso di batteria scarica forniscono informazioni sul livello di carica della batteria.

### Battery Meter (Misuratore alimentazione) di Dell™ QuickSet

Se Dell QuickSet è installato, premere <Fn><F3> per visualizzare il Battery Meter (Misuratore alimentazione) di QuickSet. Il Battery Meter (Misuratore alimentazione) visualizza lo stato, la condizione della batteria, il livello di carica e il tempo di completamento della carica per la batteria installata nel computer.

Per maggiori informazioni su QuickSet, fare clic con il pulsante destro del mouse sull'icona di QuickSet nella barra delle applicazioni e fare clic su Guida.

### Misuratore alimentazione di Microsoft Windows

Il Misuratore alimentazione di Windows indica il livello di carica residua della batteria. Per accedere al misuratore di alimentazione, fare doppio clic sull'icona  sulla barra delle applicazioni. Per istruzioni sul come accedere a ulteriori informazioni sul Misuratore alimentazione, consultare "Configurazione delle impostazioni della gestione del risparmio di energia" a pagina 43.

Se il computer è collegato a una presa elettrica, verrà visualizzata l'icona .

### Indicatore del livello di carica

Premendo una volta o *tenendo premuto* il pulsante dello stato sull'indicatore del livello di carica della batteria, è possibile controllare:

- Battery Charge (Carica batteria) (controllare premendo e *rilasciando* il pulsante dello stato)
- Battery Health (Condizione batteria) (controllare premendo e *tenendo premuto* il pulsante dello stato)

L'autonomia della batteria dipende in gran parte dal numero di volte che viene caricata. Dopo centinaia di cicli di carica e scarica, le batterie perdono parte della capacità di carica o della condizione della batteria. In altri termini, una batteria può mostrare uno stato di "carica" ma mantenere una capacità di carica ridotta (condizione).



## Controllo del livello di carica della batteria

Per controllare il livello di carica della batteria, *premere rilasciandolo* il pulsante dello stato sull'indicatore del livello di carica della batteria per accendere gli indicatori del livello di carica. Ciascun indicatore rappresenta circa il 20 per cento del livello di carica totale della batteria. Se, ad esempio, il livello di carica della batteria è pari all'80 per cento, vi sono quattro indicatori accesi. Se non si accende alcun indicatore, significa che la batteria è scarica.

## Controllare la condizione della batteria

Per verificare le condizioni della batteria utilizzando l'indicatore del livello di carica, *tenere premuto* il pulsante dello stato sull'indicatore del livello di carica della batteria per almeno 3 secondi. Se non si accende alcun indicatore, la batteria è in buone condizioni e possiede ancora oltre l'80 per cento della capacità di carica originale. Ogni indicatore rappresenta una degradazione incrementale. Se si accendono cinque indicatori, significa che rimane meno del 60 per cento della capacità di carica ed è consigliabile sostituire la batteria. Per maggiori informazioni sull'autonomia della batteria, consultare "Specifiche" a pagina 133.

## Avviso di batteria scarica



**AVVISO:** Per evitare di perdere o danneggiare i dati, salvare il lavoro subito dopo la visualizzazione di un avviso di batteria scarica, quindi collegare il computer ad una presa elettrica. Se la batteria si scarica completamente, la modalità di sospensione viene avviata automaticamente.

Per impostazione predefinita, una finestra popup verrà visualizzata per avvisare che la batteria è scarica al 90 per cento circa. È possibile modificare le impostazioni per gli allarmi della batteria. Consultare "Configurazione delle impostazioni della gestione del risparmio di energia" a pagina 43 per informazioni su come accedere alla finestra **Proprietà - Opzioni risparmio energia**.

## Risparmio dell'autonomia della batteria

Eseguire le seguenti azioni per risparmiare l'autonomia della batteria:

- Collegare il computer a una presa elettrica ogni volta che ciò è possibile, perché la durata della batteria dipende principalmente dal numero di volte che viene utilizzata e caricata.
- Abilitare la modalità standby o la modalità di sospensione quando non si usa il computer per periodi prolungati. Per maggiori informazioni sulle modalità di standby e di sospensione consultare "Modalità di gestione del risparmio di energia" a pagina 42.
- Selezionare le opzioni per ottimizzare il consumo energetico del computer. Queste opzioni possono anche essere impostate per essere modificate quando si preme il pulsante di alimentazione, si chiude lo schermo o si preme <Fn> <Esc>. Per maggiori informazioni, consultare "Configurazione delle impostazioni della gestione del risparmio di energia" a pagina 43.



**N.B.** Per maggiori informazioni sul risparmio di autonomia della batteria consultare "Rendimento della batteria" a pagina 39.

## Modalità di gestione del risparmio di energia

### Modalità standby

La modalità standby consente di risparmiare energia spegnendo lo schermo e il disco rigido dopo un determinato periodo di inattività (timeout). Al ripristino del normale funzionamento, il computer viene riportato nello stato operativo in cui si trovava al momento dell'attivazione della modalità standby.

 **AVVISO:** Un'interruzione dell'alimentazione c.a. o a batteria durante la modalità standby potrebbe provocare la perdita di dati.

Per entrare in modalità standby, seguire la procedura descritta:

- Fare clic sul pulsante **Start**, quindi su **Spegni computer** e infine su **Standby**.  
oppure
- A seconda delle opzioni di gestione del risparmio di energia selezionate nella scheda **Avanzate** (consultare "Configurazione delle impostazioni della gestione del risparmio di energia" a pagina 43) nella finestra **Proprietà - Opzioni risparmio energia**, utilizzare uno dei seguenti metodi:
  - Premere il pulsante di alimentazione;
  - Chiudere lo schermo;
  - Premere <Fn><Esc>.

Per uscire dalla modalità standby, premere il pulsante di alimentazione o aprire lo schermo, a seconda delle impostazioni selezionate nella scheda **Avanzate**. Non è possibile uscire dalla modalità standby premendo un tasto o toccando il touchpad.

### Modalità di sospensione

La modalità di sospensione consente di risparmiare energia copiando i dati di sistema in un'area riservata nel disco rigido, quindi spegnendo completamente il computer. Al ripristino del normale funzionamento, il computer viene riportato nello stato operativo in cui si trovava al momento dell'attivazione della modalità di sospensione.

 **AVVISO:** Non è possibile rimuovere le periferiche o disinserire il computer dall'alloggiamento di espansione mentre è attivata la modalità di sospensione.

Quando la batteria è quasi scarica, il computer entrerà in modalità di sospensione.

Per attivare la modalità di sospensione manualmente, seguire la procedura descritta:

- Fare clic sul pulsante **Start**, fare clic su **Spegni computer**, premere e tenere premuto <MAIUSC>, quindi fare clic su **Sospendi**.  
oppure
- A seconda delle impostazioni di gestione del risparmio di energia selezionate nella scheda **Avanzate** della finestra **Proprietà - Opzioni risparmio energia**, eseguire una delle seguenti operazioni per abilitare la modalità di sospensione.
  - Premere il pulsante di alimentazione;
  - Chiudere lo schermo;
  - Premere <Fn><Esc>.



**N.B.** Alcune ExpressCard potrebbero non funzionare correttamente all'uscita dalla modalità di sospensione. Rimuovere e reinserire la scheda (consultare "Rimozione di un'ExpressCard o di una protezione" a pagina 50) o semplicemente riavviare il sistema.

Per uscire dalla modalità di sospensione, premere il pulsante di alimentazione. L'uscita da questa modalità potrebbe richiedere qualche secondo. Non è possibile uscire dalla modalità di sospensione premendo un tasto o toccando il touchpad. Per ulteriori informazioni sulla modalità di sospensione, consultare la documentazione fornita con il sistema operativo.

## Configurazione delle impostazioni della gestione del risparmio di energia

È possibile utilizzare Proprietà - Opzioni risparmio energia di Windows per configurare le impostazioni della gestione del risparmio di energia nel computer.

Per accedere alla finestra **Proprietà - Opzioni risparmio energia**, fare clic sul pulsante **Start** → **Pannello di controllo** → **Prestazioni e manutenzione** → **Opzioni risparmio energia**. Per informazioni su un qualsiasi campo nella finestra **Proprietà - Opzioni risparmio energia**, fare clic sull'icona del punto interrogativo nella barra del titolo, quindi fare clic sull'area corrispondente alle informazioni che si desiderano.

## Ricarica della batteria

Quando si collega il computer a una presa elettrica oppure si installa una batteria in un computer collegato a una presa elettrica, viene automaticamente eseguito il controllo del livello di carica e della temperatura della batteria. Se necessario, l'adattatore c.a. carica la batteria e la mantiene carica.

Se la temperatura della batteria è elevata a causa dell'utilizzo o perché si trova in un ambiente caldo, la ricarica potrebbe non avere luogo quando si collega il computer ad una presa elettrica.

La batteria è troppo calda per essere caricata se l'indicatore  lampeggia alternativamente in verde e arancione. Scollegare il computer dalla presa elettrica, quindi lasciar raffreddare il computer e la batteria finché non raggiungono la temperatura ambiente. Collegare quindi il computer a una presa elettrica per continuare a caricare la batteria.

Per maggiori informazioni su come risolvere eventuali problemi relativi alla batteria, consultare "Problemi relativi all'alimentazione" a pagina 74.

## Sostituzione della batteria



**ATTENZIONE:** Prima di effettuare tali procedure, spegnere il computer, scollegare l'adattatore c.a. dalla presa elettrica e dal computer, scollegare il modem dal connettore a parete e dal computer, quindi rimuovere eventuali altri cavi esterni dal computer.



**AVVISO:** È necessario rimuovere tutti i cavi esterni dal computer per evitare possibili danni al connettore.



**ATTENZIONE:** L'uso di un tipo di batteria incompatibile potrebbe provocare incendi o esplosioni. Sostituire la batteria esclusivamente con una compatibile acquistata da Dell. La batteria è concepita per funzionare con il computer Dell™; non utilizzare una batteria proveniente da altri computer.



**AVVISO:** Se si desidera sostituire la batteria con il computer in modalità standby, è disponibile al massimo 1 minuto per completare l'operazione prima che il computer si spenga, perdendo tutti i dati in memoria non salvati.

Per rimuovere la batteria:

- 1 Se il computer è collegato a una periferica di alloggiamento (inserita), scollegarlo. Per istruzioni, consultare la documentazione fornita con la periferica di alloggiamento.
- 2 Accertarsi che il computer sia spento.
- 3 Far scorrere la chiusura a scatto dell'alloggiamento della batteria situato sul fondo del computer, quindi sollevare la batteria dall'alloggiamento.



1 chiusura a scatto  
dell'alloggiamento della  
batteria

2 batteria

Per reinstallare la batteria, seguire le procedure di rimozione nell'ordine inverso.

## Conservazione della batteria

Se non si intende usare il computer per un certo periodo di tempo, rimuovere la batteria. Una batteria si scarica se non la si usa per un periodo prolungato. Dopo un lungo periodo di stoccaggio, ricaricare completamente la batteria (consultare "Ricarica della batteria" a pagina 43) prima di utilizzarla.

## Uso di supporti multimediali

### Riproduzione di un CD o DVD

- ➔ **AVVISO:** Non esercitare pressione verso il basso sul cassetto del CD o del DVD durante l'apertura e la chiusura. Lasciare chiuso il cassetto quando non si usa l'unità.
- ➔ **AVVISO:** Non spostare il computer durante la riproduzione di un CD o di un DVD. Premere il pulsante di espulsione sulla parte anteriore dell'unità.
  - 1 Premere il pulsante di espulsione sulla parte anteriore dell'unità.
  - 2 Estrarre il cassetto.



1 cassetto per CD/DVD

- 3 Inserire il disco al centro del cassetto con l'etichetta rivolta verso l'alto, sistemarlo sull'alberino e farlo scattare in posizione.
- 🔧 **N.B.** Se si usa un'unità CD/DVD spedita con un altro computer, sarà necessario installare i driver e il software necessari per riprodurre i CD o DVD o scrivere dati. Per maggiori informazioni, consultare il CD *Drivers and Utilities* (il CD *Drivers and Utilities* è opzionale e può non essere disponibile sul proprio computer o in alcuni Paesi).
- 4 Spingere il cassetto del disco nell'unità.

Per formattare CD per l'archiviazione di dati, per creare CD musicali o copiare CD, fare riferimento al software del CD fornito con il computer.

 **N.B.** Attenersi alle leggi sul copyright quando si creano CD.

## Regolazione del volume

 **N.B.** Quando il volume degli altoparlanti viene disattivato, non è possibile ascoltare la riproduzione di CD o DVD.

- 1 Fare clic sul pulsante **Start**, scegliere **Tutti i programmi**→ **Accessori**→ **Svago** (o **Multimediale**), quindi fare clic su **Controllo volume**.
- 2 Nella finestra **Controllo volume**, fare clic sulla barra nella colonna **Controllo volume** e trascinarla verso l'alto o il basso per alzare o abbassare il volume.

Per maggiori informazioni sulle opzioni del Controllo volume, fare clic su ? nella finestra **Controllo volume**.

Regolare il volume con i pulsanti del Controllo volume o premendo le seguenti combinazioni di tasti:

- Premere <Fn><PGSU> per aumentare il volume.
- Premere <Fn><PGGIÙ> per diminuire il volume.
- Premere <Fn><Fine> per disattivare il volume.

## Regolazione dell'immagine

Se viene visualizzato un messaggio di errore che informa che la risoluzione e l'intensità del colore correnti usano troppa memoria e impediscono la riproduzione del DVD, modificare le proprietà dello schermo.

- 1 Fare clic sul pulsante **Start** e fare clic su **Pannello di controllo**.
- 2 In **Scegliere una categoria**, fare clic su **Aspetto e temi**.
- 3 In **Scegliere un'operazione...**, fare clic su **Cambiare la risoluzione dello schermo**.
- 4 Nella finestra **Proprietà - Schermo**, fare clic e trascinare la barra in **Risoluzione dello schermo** per ridurre l'impostazione della risoluzione dello schermo.
- 5 Fare clic sul menu a discesa nel riquadro **Colori** e scegliere **Media (16 bit)**.
- 6 Fare clic su **OK** per salvare le impostazioni e chiudere la finestra.

## Copia di CD e DVD

 **N.B.** Accertarsi di osservare tutte le leggi sul copyright quando si creano CD o DVD.

Questa sezione si applica solo a computer che dispongono di un'unità CD-RW, DVD+/-RW oppure CD-RW/DVD (combinata).

 **N.B.** I tipi di unità CD o DVD offerti da Dell possono variare da un Paese all'altro.

Le seguenti istruzioni indicano come eseguire una copia esatta di un CD o DVD. È possibile inoltre utilizzare Sonic DigitalMedia per altri scopi, quale la creazione di CD musicali da file audio archiviati nel computer o effettuando il backup di dati importanti. Per l'assistenza, aprire Sonic DigitalMedia e poi fare clic sull'icona del punto interrogativo nell'angolo superiore destro della finestra.

## Come copiare un CD o un DVD

 **N.B.** Le unità combinate CD-RW/DVD non possono scrivere su supporti DVD. Se il computer è dotato di un'unità combinata CD-RW/DVD e si hanno problemi di registrazione, controllare la disponibilità di patch software sul sito Web del supporto tecnico Sonic all'indirizzo [www.sonic.com](http://www.sonic.com).

Le unità DVD scrivibili installate nei computer Dell™ possono scrivere su e leggere supporti DVD+/-R, DVD+/-RW e DVD+R DL (Dual Layer, Doppio strato), ma non possono scrivere su o leggere supporti DVD-RAM o DVD-R DL.

 **N.B.** La maggior parte dei DVD commerciali dispone di una tecnologia di protezione del copyright e non può essere copiata utilizzando Sonic DigitalMedia.

- 1 Fare clic sul pulsante **Start**, scegliere **Tutti i programmi**→ **Sonic**→ **DigitalMedia Projects** (Progetti DigitalMedia) e poi fare clic su **Copy** (Copia).
- 2 Nella scheda **Copy** (Copia), fare clic su **Disc Copy** (Copia del disco).
- 3 Per copiare il CD o il DVD:
  - *Se si dispone di un'unità CD o DVD*, accertarsi che le impostazioni siano corrette e fare clic sul pulsante **Disc Copy** (Copia del disco). Il computer legge il CD o il DVD di origine e copia i dati in una cartella temporanea del disco rigido.  
Quando viene richiesto, inserire un CD o DVD vuoto nell'unità e fare clic su **OK**.
  - *Se si dispone di due unità CD o DVD*, selezionare l'unità in cui si è inserito il CD o DVD di origine e fare clic sul pulsante **Disc Copy** (Copia del disco). Il computer copia i dati dal CD o DVD di origine sul CD o DVD vuoto.

Una volta terminata la copia del CD o DVD di origine, il CD o DVD creato viene espulso automaticamente.

## Uso di CD e DVD vuoti

Le unità CD-RW possono scrivere solo su supporti di masterizzazione a CD (inclusi i CD riscrivibili (CD-RW) ad alta velocità), mentre le unità DVD scrivibili possono scrivere su entrambi i supporti di masterizzazione a CD e DVD.

L'utilizzo di CD-R è consigliato per la registrazione di brani musicali o per l'archiviazione permanente di file di dati. Dopo la creazione di un disco CD-R, non è possibile scrivere nuovamente su di esso (per maggiori informazioni, consultare la documentazione Sonic). Utilizzare CD-RW vuoti per scrivere su CD o per cancellare, riscrivere o aggiornare i dati sui CD.

I DVD+/-R vuoti possono essere utilizzati per archiviare permanentemente grandi quantità di informazioni. Dopo aver creato un disco DVD+/-R, potrebbe non essere possibile scrivere nuovamente su tale disco se il disco è "completato" o "chiuso" durante la fase finale del processo di creazione del disco. Utilizzare un DVD+/-RW vuoto se si prevede successivamente di cancellare, riscrivere o aggiornare le informazioni su quel disco.

### Unità CD scrivibili

Tipo di supporto	Letture	Scrittura	Riscrivibile
CD-R	Sì	Sì	No
CD-RW	Sì	Sì	Sì

### Unità DVD scrivibili

Tipo di supporto	Letture	Scrittura	Riscrivibile
CD-R	Sì	Sì	No
CD-RW	Sì	Sì	Sì
DVD+R	Sì	Sì	No
DVD-R	Sì	Sì	No
DVD+RW	Sì	Sì	Sì
DVD-RW	Sì	Sì	Sì
DVD+R DL	Sì	Sì	No
DVD-R DL	Forse	No	No
DVD-RAM	Forse	No	No

### Suggerimenti utili

- Utilizzare Esplora risorse di Microsoft® Windows® per trascinare i file selezionati su un CD-R o CD-RW solo dopo aver avviato Sonic DigitalMedia e aperto un progetto DigitalMedia.
- Utilizzare CD-R per la masterizzazione di CD musicali da riprodurre su normali impianti stereo. La maggior parte delle autoradio e degli impianti stereo non supporta la riproduzione di CD-RW.
- Impossibile creare DVD audio con Sonic DigitalMedia.
- I file musicali MP3 possono essere riprodotti solo su lettori MP3 o tramite programmi appositi installati nel computer.
- I lettori DVD disponibili in commercio utilizzati in sistemi di home theater potrebbero non supportare tutti i formati DVD. Per un elenco di formati supportati dal lettore DVD, consultare la documentazione fornita assieme al lettore DVD o rivolgersi al costruttore.
- Non masterizzare CD-R o CD-RW vuoti fino alla capacità massima; ad esempio, evitare di copiare un file da 650 MB su un CD vuoto da 650 MB. All'unità CD-RW sono necessari 1-2 MB di spazio vuoto per completare la registrazione.
- Utilizzare un CD-RW vuoto per fare pratica di registrazione, fino ad acquisire familiarità con le diverse tecniche di registrazione. In caso di errori, è possibile cancellare i dati sul CD-RW e riprovare. È inoltre possibile utilizzare CD-RW vuoti per fare prove relative a progetti di file musicali prima di registrare il progetto in modo definitivo su un CD-R vuoto.
- Consultare il sito Web di supporto Sonic all'indirizzo [support.sonic.com](http://support.sonic.com) per informazioni supplementari.



# Uso delle schede

## ExpressCard

Le ExpressCard utilizzano la tecnologia PC Card per fornire un modo rapido e comodo di aggiungere al computer memoria, comunicazioni di rete cablata e senza fili (tra cui le comunicazioni su rete geografica senza fili [WWAN]), supporti multimediali e funzionalità di protezione.

Consultare "Specifiche" a pagina 133 per informazioni sulle ExpressCard supportate.



**N.B.** Un'ExpressCard non è una periferica avviabile.

## Protezioni delle ExpressCard

Il computer viene fornito con una protezione di plastica installata nello slot per ExpressCard. In tal modo si proteggono gli slot inutilizzati dalla polvere e da altri corpi estranei. Conservare la protezione da usare quando nello slot non è installata alcuna ExpressCard; le protezioni fornite con altri computer potrebbero non essere adatte al computer in uso.

Per rimuovere la protezione, consultare "Rimozione di un'ExpressCard o di una protezione" a pagina 50.

## Installazione di un'ExpressCard

È possibile installare una ExpressCard mentre il computer è in funzione. Il computer rileva la scheda automaticamente.

Le ExpressCard portano generalmente un simbolo (come un triangolo o una freccia) o un'etichetta che indica quale estremità inserire nello slot. Le schede sono inoltre calettate per evitare inserimenti non corretti. Se l'orientamento della scheda non è chiaro, consultare la documentazione fornita con la scheda.



**ATTENZIONE:** Prima di eseguire le procedure descritte in questa sezione, seguire le istruzioni di sicurezza riportate nella *Guida alle informazioni sul prodotto*.

Per installare un'ExpressCard, procedere come segue.

- 1 Tenere la scheda con il lato superiore rivolto verso l'alto. È necessario portare il dispositivo di chiusura in posizione di inserimento prima di inserire la scheda.
- 2 Far scorrere la scheda nello slot fino a quando non è completamente inserita nel relativo connettore. Se in fase di inserimento della scheda si incontra troppa resistenza, non esercitare forza sulla scheda. Controllarne l'orientamento e quindi riprovare.





1 ExpressCard

Il computer riconosce le ExpressCard e carica automaticamente il driver di periferica appropriato. Se il programma di configurazione richiede di caricare i driver del produttore, usare il disco floppy o il CD fornito con l'ExpressCard.

### Rimozione di un'ExpressCard o di una protezione

 **ATTENZIONE:** Prima di eseguire le procedure descritte in questa sezione, seguire le istruzioni di sicurezza riportate nella *Guida alle informazioni sul prodotto*.

 **AVVISO:** Usare l'utilità di configurazione delle ExpressCard (fare clic sull'icona  nella barra delle applicazioni) per selezionare una scheda e interromperne il funzionamento prima di rimuoverla dal computer. La mancata interruzione del funzionamento tramite l'utilità di configurazione potrebbe provocare la perdita di dati.

Premere il dispositivo di chiusura e rimuovere la scheda o la protezione. Alcuni dispositivi di chiusura richiedono due pressioni: una per far scattare il dispositivo di chiusura verso l'esterno e l'altra per estrarre la scheda.

Conservare la protezione da usare quando nello slot non è installata alcuna ExpressCard. In tal modo si proteggono gli slot inutilizzati dalla polvere e da altri corpi estranei.



1 pulsante di sblocco

2 ExpressCard

## Schede di memoria multimediali

Il lettore di schede di memoria multimediali 3 in 1 fornisce un modo rapido e comodo di visualizzare e condividere foto digitali, musica e video archiviati in una scheda di memoria multimediale.

 **N.B.** Una scheda di memoria multimediale non è una periferica avviabile.

Il lettore di schede di memoria multimediali 3 in 1 legge la scheda Secure Digital (SD) e le schede di memoria multimediali MultiMediaCard (MMC) e SDIO.

### Installazione di una scheda di memoria multimediale

È possibile installare una scheda di memoria multimediale nel computer mentre è in funzione. Il computer rileva la scheda automaticamente.

Le schede di memoria multimediali sono contrassegnate generalmente con un simbolo (quale un triangolo o una freccia) o un'etichetta che indica quale estremità inserire nello slot. Le schede sono inoltre calettate per evitare inserimenti non corretti. Se l'orientamento della scheda non è chiaro, consultare la documentazione fornita con la scheda.

 **ATTENZIONE:** Prima di eseguire le procedure descritte in questa sezione, seguire le istruzioni di sicurezza riportate nella *Guida alle informazioni sul prodotto*.

Per installare una scheda di memoria multimediale:

- 1 Tenere la scheda con il lato superiore rivolto verso l'alto.
- 2 Far scorrere la scheda nello slot fino a quando non è completamente inserita nel relativo connettore. Se in fase di inserimento della scheda si incontra troppa resistenza, non esercitare forza sulla scheda. Controllarne l'orientamento e quindi riprovare.



1 slot per schede di memoria multimediali

2 scheda di memoria multimediale

Il computer riconosce la scheda di memoria multimediale e carica automaticamente il driver di periferica appropriato. Se il programma di configurazione chiede di caricare i driver del costruttore, usare il CD fornito con la scheda di memoria multimediale, se possibile.

### Rimozione di una scheda di memoria multimediale

**⚠ ATTENZIONE:** Prima di eseguire le procedure descritte in questa sezione, seguire le istruzioni di sicurezza riportate nella *Guida alle informazioni sul prodotto*.

**➡ AVVISO:** Usare l'utilità di configurazione delle schede di memoria multimediali (fare clic sull'icona  nella barra delle applicazioni) per selezionare una scheda e interrompere il funzionamento prima di rimuoverla dal computer. La mancata interruzione del funzionamento tramite l'utilità di configurazione potrebbe provocare la perdita di dati.

Premere la scheda verso l'interno per sbloccarla dal lettore di schede, in modo che venga parzialmente espulsa, e rimuovere la scheda.

# Installazione della rete

## Collegamento fisico a una rete o a un modem a banda larga

Prima di collegare il computer a una rete che non è senza fili, il computer deve disporre di una scheda di rete installata e di un cavo di rete collegato ad esso.

Per collegare un cavo di rete:

- 1 Collegare il cavo di rete al connettore della scheda di rete sulla parte posteriore del computer.

 **N.B.** Inserire il connettore del cavo finché non scatta in posizione, quindi tirare delicatamente il cavo per verificare che sia fissato saldamente.

- 2 Collegare l'altra estremità del cavo di rete ad una periferica per la connessione di rete o ad un connettore di rete a muro.

 **AVVISO:** Non utilizzare un cavo di rete con un connettore telefonico a muro.



## Installazione guidata rete

Il sistema operativo Microsoft® Windows® XP mette a disposizione un'Installazione guidata rete che facilita il processo di condivisione di file e stampanti o di una connessione Internet a casa o in una piccola azienda.

- 1 Fare clic sul pulsante **Start**, scegliere **Tutti i programmi**→ **Accessori**→ **Comunicazioni**, quindi fare clic su **Installazione guidata rete**.
  - 2 Nella schermata iniziale fare clic su **Avanti**.
  - 3 Fare clic su **Elenco di controllo per la creazione di una rete**.
-  **N.B.** La selezione del metodo di collegamento denominato **Il computer è connesso direttamente a Internet** abilita il firewall integrato fornito con Windows XP Service Pack 2 (SP2).
- 4 Completare l'elenco di controllo.
  - 5 Ritornare all'Installazione guidata rete e seguire le istruzioni visualizzate.

## Rete locale senza fili (WLAN)

Una WLAN è una serie di computer interconnessi che comunicano tra di loro tramite onde radio invece che attraverso un cavo di rete collegato a ciascun computer. In una WLAN, una periferica di comunicazioni radio denominata un punto di accesso o un router senza fili collega i computer della rete e fornisce l'accesso alla rete. Il punto di accesso o il router senza fili e la scheda di rete senza fili nel computer comunicano trasmettendo dati dalle rispettive antenne sulle onde radio.

### Cosa è necessario per realizzare una connessione WLAN

Prima di poter impostare una WLAN, sono necessari:

- Accesso ad Internet ad alta velocità (banda larga) (ad esempio via cavo o DSL)
- Un modem a banda larga collegato e funzionante
- Un router senza fili o un punto di accesso
- Una scheda di rete senza fili per ciascun computer che si desidera collegare alla WLAN
- Un cavo di rete col connettore di rete (RJ-45)

### Controllo della scheda di rete senza fili

A seconda di quanto si è selezionato all'acquisto del computer, il computer ha varie configurazioni. Per confermare che il computer abbia una scheda di rete senza fili e per determinare il tipo di scheda, utilizzare una delle modalità seguenti:

- Il pulsante **Start** e l'opzione **Connetti a**
- Conferma dell'ordine

## Il pulsante Start e l'opzione Connetti a

- 1 Fare clic sul pulsante **Start**.
- 2 Scegliere **Connetti a**, quindi fare clic su **Mostra tutte le connessioni**.

Se **Connessione rete senza fili** non viene visualizzato sotto **LAN** o **Internet ad alta velocità**, è possibile che non si disponga di una scheda di rete senza fili.

Se viene visualizzato **Connessione rete senza fili**, si dispone di una scheda di rete senza fili. Per visualizzare informazioni dettagliate sulla scheda di rete senza fili:

- 1 Fare clic con il pulsante destro del mouse su **Connessione rete senza fili**.
- 2 Scegliere **Proprietà**. Viene visualizzata la finestra **Proprietà della connessione di rete senza fili**. Il nome e il numero di modello della scheda di rete senza fili sono elencati nella scheda **Generale**.



**N.B.** Se il computer è impostato sull'opzione **Menu di avvio classico**, è possibile visualizzare le connessioni di rete facendo clic sul pulsante **Start**, scegliendo **Impostazioni**, quindi scegliendo **Connessioni di rete**. Se **Connessione rete senza fili** non viene visualizzato, è possibile che non si disponga di una scheda di rete senza fili.

## Conferma dell'ordine

La conferma dell'ordine ricevuta al momento dell'ordine del computer elenca l'hardware e il software spediti assieme al computer.

## Installazione di una nuova WLAN

### Collegamento tra un router senza fili e un modem a banda larga

- 1 Rivolgersi al provider di servizi Internet (ISP) per ottenere informazioni specifiche sui requisiti di connessione per il modem a banda larga.
- 2 Accertarsi di avere accesso cablato ad Internet attraverso il modem a banda larga prima di tentare di impostare una connessione Internet senza fili. Consultare "Collegamento fisico a una rete o a un modem a banda larga" a pagina 53.
- 3 Installare il software necessario per il router senza fili. Il router senza fili potrebbe essere stato spedito con un CD di installazione. Tali CD di solito contengono informazioni sull'installazione e sulla risoluzione dei problemi. Installare il software necessario secondo le istruzioni del costruttore.
- 4 Arrestare il sistema ed eventuali altri computer abilitati alla comunicazione senza fili nelle vicinanze tramite il menu **Avvio**.
- 5 Scollegare il cavo di alimentazione del modem a banda larga dalla presa elettrica.
- 6 Scollegare il cavo di rete dal computer e dal modem.



**N.B.** Attendere almeno 5 minuti dopo la disconnessione del modem a banda larga prima di continuare l'installazione della rete.

- 7 Scollegare il cavo dell'adattatore c.a. dal router senza fili per verificare l'assenza di alimentazione collegata al router.
- 8 Inserire un cavo di rete nel connettore di rete (RJ-45) sul modem a banda larga scollegato dall'alimentazione.

- 9 Collegare l'altra estremità del cavo di rete al connettore di rete Internet (RJ-45) sul router senza fili scollegato dall'alimentazione.
- 10 Accertarsi che nessuna rete né cavo USB diversi dal cavo di rete che collega il modem e il router senza fili, siano connessi al modem a banda larga.
-  **N.B.** Riavviare l'apparecchiatura senza fili nell'ordine descritto nel seguito per prevenire un potenziale guasto del collegamento.
- 11 Accendere *solo* il modem a banda larga e attendere almeno 2 minuti per lasciare stabilizzare il modem a banda larga. Dopo 2 minuti, passare al punto 12.
- 12 Accendere il router senza fili e attendere almeno 2 minuti per lasciare stabilizzare il router senza fili. Dopo 2 minuti, passare al punto 13.
- 13 Avviare il sistema e attendere fino al completamento del processo di avvio.
- 14 Consultare la documentazione fornita assieme al router senza fili per eseguire quanto segue per impostare il router senza fili:
  - Stabilire la comunicazione tra il computer e il router senza fili.
  - Configurare il router senza fili per comunicare col router a banda larga.
  - Determinare il nome di trasmissione del router senza fili. Il termine tecnico per il nome di trasmissione del router è Identificatore dei set di servizi (SSID) o nome di rete.
- 15 Se necessario, configurare la scheda di rete senza fili per collegarla alla rete senza fili. Consultare "Connessione ad una rete locale senza fili" a pagina 56.

## Connessione ad una rete locale senza fili

-  **N.B.** Prima di connettersi ad una WLAN, verificare di avere seguito le istruzioni in "Rete locale senza fili (WLAN)" a pagina 54.

Questa sezione fornisce procedure generali per la connessione ad una rete tramite tecnologia senza fili. I nomi di rete specifici e i dettagli della configurazione variano. Consultare "Rete locale senza fili (WLAN)" a pagina 54 per maggiori informazioni su come preparare la connessione del computer ad una WLAN.

La scheda di rete senza fili richiede il software e i driver specifici per collegarsi ad una rete. Il software è già installato.

-  **N.B.** Se il software viene rimosso o danneggiato, seguire le istruzioni nella documentazione dell'utente per la scheda di rete senza fili. Verificare il tipo di scheda di rete senza fili installato nel computer, quindi cercare tale nome sul sito Web del supporto tecnico della Dell all'indirizzo [support.dell.com](http://support.dell.com). Per informazioni sul tipo di scheda di rete senza fili installata nel computer, consultare "Controllo della scheda di rete senza fili" a pagina 54.



## Individuazione della Gestione periferiche della rete senza fili

A seconda del software installato nel computer, diverse utilità di configurazione senza fili possono gestire le periferiche di rete:

- L'utilità di configurazione della scheda di rete senza fili
- Il sistema operativo Windows XP

Per determinare quale utilità di configurazione senza fili stia gestendo la scheda di rete senza fili:

- 1 Fare clic sul pulsante **Start**, scegliere **Impostazioni**, quindi **Pannello di controllo**.
- 2 Fare doppio clic su **Connessioni di rete**.
- 3 Fare clic con il pulsante destro del mouse sull'icona **Connessione rete senza fili**, quindi fare clic su **Visualizza reti senza fili disponibili**.

Se la finestra **Scegliere una rete senza fili** riporta **Impossibile configurare la connessione senza fili**, l'utilità di configurazione della scheda di rete senza fili sta gestendo la scheda di rete senza fili.

Se la finestra **Scegliere una rete senza fili** riporta **Fare clic su una voce nell'elenco per connettersi a una rete senza fili rilevata o per ottenere ulteriori informazioni**, il sistema operativo Windows XP sta gestendo la scheda di rete senza fili.

Per informazioni specifiche sull'utilità di configurazione senza fili installata nel computer, consultare la documentazione di rete senza fili nella Guida in linea e supporto tecnico di Windows.

Per accedere alla Guida in linea e supporto tecnico:

- 1 Fare clic sul pulsante **Start**, quindi scegliere **Guida in linea e supporto tecnico**.
- 2 In **Scegliere un argomento**, fare clic su **Guide dell'utente e di sistema**.
- 3 In **Guide delle periferiche**, selezionare la documentazione per la scheda di rete senza fili.

## Completamento della connessione alla WLAN

Quando si accende il computer e una rete (per la quale il computer non è configurato) viene rilevata nell'area, un popup viene visualizzato accanto all'icona  nell'area di notifica (nell'angolo inferiore destro del desktop di Windows).

Seguire le istruzioni fornite in qualsiasi prompt dell'utilità che viene visualizzato su schermo.

Una volta configurato il computer per la rete senza fili selezionata, un'altro popup avvisa che il computer è connesso a tale rete.

Successivamente, ogni volta che si esegue il collegamento al computer nell'area della rete senza fili selezionata, lo stesso popup avvisa della connessione di rete senza fili.



**N.B.** Se si seleziona una rete protetta, è necessario immettere una chiave WEP o WPA quando è richiesto. Le impostazioni di protezione della rete sono univoche per la rete. Dell non può fornire questa informazione.



**N.B.** Il computer richiede fino a 1 minuto per connettersi alla rete.

## **Abilitazione/Disabilitazione della scheda di rete senza fili**

 **N.B.** Se non si è in grado di connettersi ad una rete senza fili, accertarsi di avere tutti i componenti per realizzare una WLAN (consultare "Cosa è necessario per realizzare una connessione WLAN" a pagina 54), quindi verificare che la scheda di rete senza fili sia attivata premendo <Fn><F2>.

È possibile attivare e disattivare la funzione di rete senza fili del computer premendo la combinazione di tasti <Fn><F2>. Se la funzione di rete senza fili è attivata, premere <Fn><F2> per disabilitarla. Se la funzione di rete senza fili è disattivata, premere <Fn><F2> per abilitarla.

# Protezione del computer

## Blocco del cavo di sicurezza

 **N.B.** Il computer non viene spedito con un blocco del cavo di sicurezza.

Un blocco del cavo di sicurezza è un dispositivo antifurto disponibile in commercio. Per utilizzare il blocco, fissarlo allo slot per cavo di sicurezza sul computer. Per maggiori informazioni, consultare le istruzioni fornite con il dispositivo.

 **AVVISO:** Prima di acquistare un dispositivo antifurto, accertarsi che sia compatibile con lo slot per il cavo di sicurezza del computer.



## Password

Le password impediscono l'accesso non autorizzato al computer. Quando si avvia il sistema per la prima volta, è necessario assegnare una password principale al prompt. Se non si immette una password entro 2 minuti, il computer ritorna allo stato operativo precedente.

Nell'utilizzo delle password, prestare attenzione alle seguenti istruzioni:

- Scegliere una password che è possibile ricordare, ma che non sia facile da indovinare. Ad esempio, non utilizzare nomi di familiari o animali per le password.
- Si consiglia di non annotare la password. Se tuttavia le si annotano, accertarsi che siano conservate in un luogo sicuro.

- Non condividere la password con altre persone.
- Accertarsi di non essere osservati mentre si digitano le password.

**➔ AVVISO:** L'uso di password garantisce un alto livello di protezione dei dati presenti nel computer o nel disco rigido, ma non garantisce una protezione assoluta. Se si richiede un livello di protezione maggiore, è necessario usare metodi aggiuntivi di protezione, quali schede smart, programmi di crittografia dati, oppure ExpressCard (o schede miniaturizzate) con funzioni di crittografia.

Per aggiungere o modificare le password, accedere a **Account utente** dal Pannello di controllo.

Se si dimentica una delle password, rivolgersi alla Dell (consultare "Come contattare la Dell" a pagina 113). Per motivi di sicurezza il personale del supporto tecnico della Dell chiederà di dimostrare la propria identità per verificare che la persona sia autorizzata all'uso del computer.

## Software di localizzazione del computer

Il software di localizzazione del computer può consentire di individuare il computer in caso di smarrimento o di furto. Il software è opzionale e può essere acquistato all'atto dell'ordine del computer; in alternativa, è possibile contattare il rappresentante commerciale per informazioni su questa funzione di protezione.

 **N.B.** Il software di localizzazione del computer potrebbe non essere disponibile in alcuni Paesi.

 **N.B.** Se si dispone del software di localizzazione del computer e il computer è smarrito o rubato, è necessario contattare la società che fornisce il servizio di localizzazione per rintracciare il computer smarrito.

## In caso di perdita o furto del computer

- Sporgere denuncia di smarrimento o furto del computer agli enti competenti. Nella descrizione del computer indicare il Numero di servizio. Richiedere che venga assegnato un numero di pratica e annotarlo insieme all'ufficio, all'indirizzo e al numero di telefono dell'autorità competente. Se possibile, richiedere un nome di contatto.

 **N.B.** Se si conosce la località in cui è avvenuto lo smarrimento o il furto, rivolgersi agli enti competenti di quella zona. Se non si conosce la località, rivolgersi alle autorità della propria zona di residenza.

- Nel caso in cui il computer sia un bene aziendale, notificare l'accaduto all'ufficio competente dell'azienda.
- Contattare il servizio clienti di Dell per notificare lo smarrimento del computer. Fornire il Numero di servizio del computer, il numero di pratica e il nome, l'indirizzo e il numero di telefono dell'autorità competente presso cui è stata sporta la denuncia del computer smarrito. Se disponibile, fornire il nome di contatto.

Il rappresentante del servizio clienti della Dell registrerà i dati forniti dall'utente sotto il Numero di servizio del computer e contrassegnerà il computer come smarrito o rubato. Nel caso in cui qualcuno richieda supporto tecnico da Dell e fornisca quel Numero di servizio, il computer verrà automaticamente identificato come smarrito o rubato. Il rappresentante proverà ad ottenere il numero di telefono e l'indirizzo del richiedente. Dell contatterà quindi l'autorità competente presso cui è stata sporta la denuncia di smarrimento.

# Soluzione dei problemi

## Dell Diagnostics

 **ATTENZIONE:** Prima di eseguire le procedure descritte in questa sezione, seguire le istruzioni di sicurezza riportate nella *Guida alle informazioni sul prodotto*.

### Quando utilizzare il programma Dell Diagnostics

Se si riscontrano problemi con il computer, effettuare i controlli riportati in "Blocchi e problemi relativi al software" a pagina 72 ed eseguire il programma Dell Diagnostics prima di contattare la Dell per supporto tecnico.

Si consiglia di stampare queste procedure prima di iniziare.

 **AVVISO:** Il programma Dell Diagnostics funziona solo su computer Dell.

 **N.B.** Il supporto *Drivers and Utilities* è opzionale e potrebbe non essere spedito col computer.

Avviare il programma Dell Diagnostics dal disco rigido o dal supporto *Drivers and Utilities*.

### Avvio del programma Dell Diagnostics dal disco rigido

Il programma Dell Diagnostics è ubicato in una partizione dell'utilità di diagnostica nascosta nel disco rigido.

 **N.B.** Se sullo schermo del computer non viene visualizzata alcuna immagine, contattare la Dell. Consultare "Come contattare la Dell" a pagina 113.

- 1 Arrestare il sistema.
- 2 Collegare il computer a una presa elettrica, se non è già collegato.
- 3 Accendere il computer (o riavviare il sistema).
- 4 Il programma Diagnostics può essere richiamato in uno dei modi seguenti:
  - a Accendere il computer. Quando viene visualizzato il logo della DELL™, premere immediatamente <F12>. Selezionare **Diagnostics** dal menu di avvio e premere <Invio>.

 **N.B.** Se si attende troppo a lungo e viene visualizzato il logo del sistema operativo, attendere la visualizzazione del desktop di Microsoft® Windows®. Arrestare quindi il sistema e riprovare.

**b** Premere e tenere premuto il tasto <Fn> durante l'accensione del sistema.

 **N.B.** Se viene visualizzato un messaggio che indica che la partizione dell'utilità di diagnostica non è stata trovata, eseguire il programma Dell Diagnostics dal supporto *Drivers and Utilities*.

Verrà eseguito il ciclo di verifica del sistema preavvio, ovvero una serie di prove iniziali della scheda di sistema, della tastiera, del disco rigido e dello schermo.

- Durante il ciclo di verifica, rispondere alle domande visualizzate.
- Se viene rilevato un errore, il computer si arresta e viene emesso un segnale acustico. Per interrompere il ciclo di verifica e riavviare il sistema, premere <n>; per passare alla verifica successiva, premere <y>; per ripetere il controllo del componente che non ha superato la verifica, premere <r>.
- Se durante il ciclo di verifica del sistema pre-avvio vengono rilevati errori, annotare il/i codice/i di errore e contattare la Dell.

Se il ciclo di verifica del sistema pre-avvio è completato con successo, si riceve il messaggio `Booting Dell Diagnostic Utility Partition. Press any key to continue` (Avvio della partizione dell'utilità Dell Diagnostics. Premere un tasto per continuare).

- 5 Premere un tasto per avviare il programma Dell Diagnostics dalla partizione dell'utilità di diagnostica nel disco rigido.

### Avvio del programma Dell Diagnostics dal supporto Drivers and Utilities

- 1 Inserire il supporto *Drivers and Utilities*.

- 2 Arrestare e riavviare il sistema.

Quando viene visualizzato il logo DELL, premere immediatamente <F12>.

Se si attende troppo a lungo e viene visualizzato il logo di Windows, attendere la visualizzazione del desktop di Windows. Arrestare quindi il sistema e riprovare.

 **N.B.** I punti successivi cambiano la sequenza di avvio una sola volta. All'avvio successivo, il sistema si avvia in base alle periferiche specificate nel programma di installazione di sistema.

- 3 Quando viene visualizzato l'elenco delle periferiche di avvio, evidenziare **IDE CD-ROM Device**CD/DVD/CD-RW Drive (Periferica CD-ROM IDE-Unità CD/DVD/CD-RW) e premere <Invio>.
- 4 Selezionare l'opzione **Boot from CD-ROM** (Avvia da CD-ROM) dal menu visualizzato e premere <Invio>.
- 5 Digitare 1 per avviare il menu del CD e premere <Invio> per procedere.
- 6 Selezionare **Run the 32 Bit Dell Diagnostics** (Esegui il programma Dell Diagnostics a 32 bit) dall'elenco numerato. Se sono elencate più versioni, selezionare la versione appropriata per il computer utilizzato.
- 7 Quando viene visualizzato il **Main Menu** (Menu principale) di Dell Diagnostics, scegliere il tipo di prova da eseguire.

## Main Menu (Menu principale) di Dell Diagnostics

- 1 Dopo il caricamento del programma Dell Diagnostics e la visualizzazione della schermata **Main Menu** (Menu principale), fare clic sul pulsante relativo all'opzione desiderata.

Opzione	Funzione
Express Test	Esegue una prova veloce delle periferiche. L'esecuzione di questa prova richiede in genere da 10 a 20 minuti e non richiede interazione da parte dell'utente. Eseguire <b>Express Test</b> (Prova veloce) prima per aumentare la possibilità di scoprire il problema rapidamente.
Extended Test	Esegue una verifica approfondita delle periferiche. L'esecuzione di questa prova richiede in genere almeno 1 ora e l'utente dovrà rispondere periodicamente a delle domande.
Custom Test	Esegue la prova di una periferica specifica. È possibile personalizzare le prove che si desidera eseguire.
Symptom Tree	Elenca i sintomi più comuni riscontrati e consente di selezionare una prova in base al sintomo del problema che si sperimenta.

- 2 Se si riscontra un problema durante una prova, viene visualizzato un messaggio con un codice di errore e una descrizione del problema. Annotare il codice di errore e la descrizione del problema e seguire le istruzioni visualizzate.

Se non è possibile risolvere la condizione di errore, contattare la Dell. Consultare "Come contattare la Dell" a pagina 113.



**N.B.** Il Numero di servizio per il computer si trova nella parte superiore di ciascuna schermata della prova. Se si contatta la Dell, il personale del supporto tecnico richiederà all'utente il Numero di servizio.

- 3 Se si esegue una prova dalle opzioni **Custom Test** (Prova personalizzata) o **Symptom Tree** (Albero dei sintomi), fare clic sulla scheda pertinente descritta nella tabella seguente per maggiori informazioni.

Scheda	Funzione
Results	Visualizza i risultati della prova e le eventuali condizioni di errore riscontrate.
Errors	Visualizza le condizioni di errore riscontrate, i codici di errore e la descrizione del problema.
Help	Descrive la prova e può contenere informazioni sui requisiti per l'esecuzione della prova.
Configuration	Visualizza la configurazione hardware della periferica selezionata.  Le informazioni di configurazione di tutte le periferiche visualizzate nel programma Dell Diagnostics sono derivate dal programma di installazione di sistema, dalla memoria e da varie prove interne e vengono visualizzate nell'elenco delle periferiche disponibile nel riquadro sinistro dello schermo. Nell'elenco delle periferiche potrebbero non essere elencati i nomi di tutti i componenti installati nel computer o di tutte le periferiche collegate al computer.
Parameters	Consente di personalizzare la prova modificandone le impostazioni.

- 4 Se si esegue il programma Dell Diagnostics dal supporto *Drivers and Utilities*, al termine delle prove estrarre il supporto.
- 5 Al termine delle prove, chiudere la schermata della prova per tornare alla schermata **Main Menu** (Menu principale). Per uscire dal programma Dell Diagnostics e riavviare il sistema, chiudere la schermata **Main Menu** (Menu principale).

## Problemi relativi alle unità

 **ATTENZIONE:** Prima di eseguire le procedure descritte in questa sezione, seguire le istruzioni di sicurezza riportate nella *Guida alle informazioni sul prodotto*.

**ACCERTARSI CHE MICROSOFT® WINDOWS® RICONOSCA L'UNITÀ** — Fare clic sul pulsante **Start**, quindi fare clic su **Risorse del computer**. Se l'unità disco floppy, CD o DVD non è presente nell'elenco, eseguire una scansione completa con il software antivirus per ricercare e rimuovere gli eventuali virus. Qualche volta i virus impediscono a Windows di riconoscere l'unità.

**VERIFICARE IL FUNZIONAMENTO DELL'UNITÀ** —

- Inserire un altro disco floppy, CD o DVD per eliminare la possibilità che quello originale sia difettoso.
- Inserire un disco floppy avviabile e riavviare il sistema.

**PULIRE L'UNITÀ O IL DISCO** — Consultare "Pulizia del computer" a pagina 144.

**ACCERTARSI CHE IL CD SIA INSERITO SULL'ALBERINO E FARLO SCATTARE IN POSIZIONE**

**CONTROLLARE I COLLEGAMENTI DEI CAVI**

**CONTROLLARE EVENTUALI INCOMPATIBILITÀ DELL'HARDWARE** — Consultare "Risoluzione di incompatibilità del software e dell'hardware" a pagina 82.

**ESEGUIRE IL PROGRAMMA DELL DIAGNOSTICS** — Consultare "Dell Diagnostics" a pagina 61.

### Problemi relativi alle unità CD e DVD

 **N.B.** La vibrazione dell'unità CD o DVD ad alta velocità è normale e può causare rumori, che non indicano la presenza di un difetto nell'unità o nel CD o DVD.

 **N.B.** A causa delle differenze tra i Paesi in tutto il mondo e dei diversi formati dei dischi, non tutti i tipi di DVD funzionano in tutte le unità DVD.

### Problemi relativi alla scrittura su un'unità CD/DVD-RW

**CHIUDERE ALTRI PROGRAMMI** — L'unità CD/DVD-RW deve ricevere un flusso di dati costante durante l'operazione di scrittura. Se il flusso si interrompe, si verifica un errore. Provare a chiudere tutti i programmi prima di scrivere sull'unità CD/DVD-RW.

**DISATTIVARE LA MODALITÀ STANDBY IN WINDOWS PRIMA DI ESEGUIRE L'OPERAZIONE DI SCRITTURA SU UN DISCO CD/DVD-RW** — Consultare "Modalità di gestione del risparmio di energia" a pagina 42 per informazioni sulla modalità standby.

**RIDURRE LA VELOCITÀ DI SCRITTURA** — Consultare i file della guida del software per la creazione di CD o DVD.



## Se non si riesce a espellere il cassetto dell'unità CD, CD-RW, DVD o DVD+RW

- 1 Accertarsi che il sistema sia stato arrestato.
- 2 Raddrizzare una graffetta e inserirne l'estremità nel foro di espulsione situato nella parte anteriore dell'unità, quindi premere verso l'interno finché il cassetto non viene espulso parzialmente.
- 3 Estrarre delicatamente il cassetto finché non si blocca.

## Se si sente uno sfregamento o un cigolio anomalo

- Accertarsi che il rumore non sia prodotto dal programma in esecuzione.
- Accertarsi che il disco sia inserito correttamente.

## Problemi relativi al disco rigido

**LASCIAR RAFFREDDARE IL COMPUTER PRIMA DI ACCENDERLO** — Un disco rigido caldo può impedire l'avvio del sistema operativo. Lasciare raffreddare il computer finché non raggiunge la temperatura ambiente prima di accenderlo.

### ESEGUIRE IL CONTROLLO DISCO —

- 1 Fare clic sul pulsante **Start**, quindi fare clic su **Risorse del computer**.
- 2 Fare clic con il pulsante destro del mouse sul **Disco locale (C:)**.
- 3 Scegliere **Proprietà**.
- 4 Selezionare la scheda **Strumenti**.
- 5 Nella casella di gruppo **Controllo errori** fare clic su **Esegui ScanDisk**.
- 6 Fare clic su **Cerca i settori danneggiati e tenta il ripristino**.
- 7 Fare clic su **Start**.

## Problemi relativi alla posta elettronica, al modem e a Internet



**ATTENZIONE:** Prima di eseguire le procedure descritte in questa sezione, seguire le istruzioni di sicurezza riportate nella *Guida alle informazioni sul prodotto*.



**N.B.** Collegare il modem esclusivamente ad una presa della linea telefonica analogica, in quanto il modem non funziona se collegato a una rete telefonica digitale.

**CONTROLLARE LE IMPOSTAZIONI DI PROTEZIONE DI MICROSOFT OUTLOOK® EXPRESS** — Se non è possibile aprire gli allegati di posta elettronica:

- 1 In Outlook Express, fare clic su **Strumenti, Opzioni**, quindi fare clic su **Protezione**.
- 2 Fare clic su **Non consentire salvataggio o apertura di allegati che potrebbero contenere virus** per rimuovere il segno di spunta.

**CONTROLLARE IL COLLEGAMENTO SULLA LINEA TELEFONICA**

**CONTROLLARE LA PRESA DELLA LINEA TELEFONICA**

**COLLEGARE IL MODEM DIRETTAMENTE ALLA PRESA A MURO DELLA LINEA TELEFONICA**

### USO DI UNA LINEA TELEFONICA DIVERSA —

- Verificare che la linea telefonica sia collegata allo spinotto sul modem. Lo spinotto è identificato dall'etichetta verde o da un'icona a forma di connettore.
- Accertarsi che quando si inserisce nel modem il connettore della linea telefonica questo scatti in posizione.
- Scollegare il modem dalla linea telefonica e collegarvi direttamente un telefono. Verificare la presenza del segnale di linea.
- Se sulla stessa linea sono presenti altri dispositivi telefonici, quali segreterie telefoniche, fax, dispositivi di protezione da sovracorrente o sdoppiatori di linea, escluderli e collegare direttamente il modem alla presa a muro della linea telefonica. Se si sta usando un cavo di 3 m o di lunghezza superiore, provare a sostituirlo con uno più corto.

**ESEGUIRE IL PROGRAMMA DI DIAGNOSTICA MODEM HELPER —** Fare clic sul pulsante **Start**, scegliere **Tutti i programmi** e poi fare clic su **Modem Helper**. Seguire le istruzioni visualizzate per identificare e risolvere i problemi relativi al modem (il programma Modem Helper non è disponibile su alcuni computer).

### VERIFICARE SE ESISTE COMUNICAZIONE TRA IL MODEM E WINDOWS —

- 1 Fare clic sul pulsante **Start** e fare clic su **Pannello di controllo**.
- 2 Fare clic su **Stampanti e altro hardware**.
- 3 Fare clic sull'icona **Opzioni modem e telefono**.
- 4 Selezionare la scheda **Modem**.
- 5 Fare clic sulla porta COM del modem in uso.
- 6 Fare clic su **Proprietà**, fare clic sulla scheda **Diagnostica**, infine fare clic su **Interroga modem** per verificare che il modem stia comunicando con Windows.

Se tutti i comandi ricevono una risposta, il modem funziona correttamente.

**VERIFICARE CHE LA CONNESSIONE AD INTERNET SIA ATTIVA —** Accertarsi di aver sottoscritto un abbonamento con un provider di servizi Internet. Aprire il programma di posta elettronica Outlook Express e fare clic su **File**. Se accanto all'opzione **Non in linea** è presente un segno di spunta, fare clic sull'opzione per rimuoverlo e connettersi ad Internet. Per ottenere assistenza, contattare il provider di servizi Internet.

**ESEGUIRE UNA SCANSIONE DEL COMPUTER PER CERCARE SOFTWARE SPIA —** Se si sta sperimentando un'esecuzione lenta del computer, o se si ricevono continuamente annunci pubblicitari popup, o se si hanno problemi di connessione a Internet, il computer potrebbe contenere software spia. Utilizzare un programma antivirus che include protezione antispyware (il programma può richiedere un aggiornamento) per eseguire una scansione del computer e rimuovere i software spia. Per maggiori informazioni, visitare l'indirizzo [support.dell.com](http://support.dell.com) e ricercare la parola chiave *spyware*.

## Messaggi di errore



**ATTENZIONE:** Prima di eseguire le procedure descritte in questa sezione, seguire le istruzioni di sicurezza riportate nella *Guida alle informazioni sul prodotto*.

Se il messaggio non è incluso nell'elenco, consultare la documentazione del sistema operativo o del programma in esecuzione al momento della visualizzazione del messaggio.

**AUXILIARY DEVICE FAILURE (ERRORE DELLA PERIFERICA AUSILIARIA)** — È possibile che il touchpad, il track stick o il mouse esterno sia difettoso. Nel caso di un mouse esterno controllare il collegamento dei cavi. Abilitare l'opzione **Pointing Device** (Periferica di puntamento) nel programma di installazione di sistema (consultare "Uso del programma di installazione di sistema" a pagina 141). Se il problema persiste, contattare la Dell. Consultare "Come contattare la Dell" a pagina 113.

**COMANDO O NOME DI FILE NON VALIDO** — Assicurarsi di avere scritto correttamente il comando, inserito le spaziature al punto giusto e utilizzato il nome di percorso corretto.

**CACHE DISABLED DUE TO FAILURE (CACHE DISABILITATA A CAUSA DI UN ERRORE)** — Si è verificato un errore nella cache primaria interna al microprocessore. Contattare la Dell. Consultare "Come contattare la Dell" a pagina 113.

**CD DRIVE CONTROLLER FAILURE (ERRORE DEL CONTROLLER DELL'UNITÀ CD)** — L'unità CD non risponde ai comandi inviati dal computer. Consultare "Problemi relativi alle unità" a pagina 64.

**ERRORE NEI DATI** — Non è possibile leggere i dati sul disco rigido. Consultare "Problemi relativi alle unità" a pagina 64.

**DECREASING AVAILABLE MEMORY (DIMINUIZIONE IN CORSO DELLA MEMORIA DISPONIBILE)** — È possibile che uno o più moduli di memoria siano difettosi o non correttamente inseriti. Reinstallare i moduli di memoria e, se necessario, sostituirli. Consultare "Memoria" a pagina 94.

**DISK C: FAILED INITIALIZATION (IMPOSSIBILE INIZIALIZZARE IL DISCO C:)** — L'inizializzazione del disco rigido non è riuscita. Eseguire le prove del disco rigido nel programma Dell Diagnostics. Consultare "Dell Diagnostics" a pagina 61.

**UNITÀ NON PRONTA** — L'operazione richiede che nell'alloggiamento sia presente un disco rigido prima di poter continuare. Installare un disco rigido nel relativo alloggiamento. Consultare "Disco rigido" a pagina 92.

**ERROR READING PCMCIA CARD (ERRORE DURANTE LA LETTURA DELLA SCHEDA PCMCIA)** — Il computer non è in grado di identificare l'ExpressCard. Reinserire la scheda o provare con un'altra scheda. Consultare "ExpressCard" a pagina 49.

**EXTENDED MEMORY SIZE HAS CHANGED (DIMENSIONI DELLA MEMORIA ESTESA MODIFICATE)** — La quantità di memoria registrata nella NVRAM non corrisponde a quella installata nel computer. Riavviare il sistema. Se l'errore si verifica di nuovo, contattare la Dell. Consultare "Come contattare la Dell" a pagina 113.

**IL FILE DA COPIARE È TROPPO GRANDE PER L'UNITÀ DI DESTINAZIONE** — Le dimensioni del file che si sta tentando di copiare sono eccessive per il disco oppure il disco è pieno. Tentare di copiare il file su un altro disco o usare un disco con capacità maggiore.

**UN NOME DI FILE NON PUÒ CONTENERE I SEGUENTI CARATTERI: \ / : \* ? " < > |** — Non usare questi caratteri per i nomi file.

**GATE A20 FAILURE (ERRORE DEL GATE A20)** — È possibile che un modulo di memoria non sia inserito correttamente. Reinstallare i moduli di memoria e, se necessario, sostituirli. Consultare "Memoria" a pagina 94.

**ERRORE GENERALE** — Il sistema operativo non è in grado di eseguire il comando. Questo messaggio è generalmente seguito da informazioni specifiche, ad esempio, *Carta della stampante esaurita*. Adottare le misure adeguate.

**HARD-DISK DRIVE CONFIGURATION ERROR (ERRORE DI CONFIGURAZIONE DEL DISCO RIGIDO)** — Il computer non è in grado di identificare il tipo di unità. Arrestare il sistema, rimuovere il disco rigido (consultare "Disco rigido" a pagina 92) e avviare il sistema da un CD. Quindi arrestare il sistema, reinstallare il disco rigido e riavviare il sistema. Eseguire le prove Hard-Disk Drive (Disco rigido) nel programma Dell Diagnostics (consultare "Dell Diagnostics" a pagina 61).

**HARD-DISK DRIVE CONTROLLER FAILURE 0 (ERRORE DEL CONTROLLER DEL DISCO RIGIDO 0)** — Il disco rigido non risponde ai comandi inviati dal computer. Arrestare il sistema, rimuovere il disco rigido (consultare "Disco rigido" a pagina 92) ed avviare il sistema da un CD. Arrestare quindi il sistema, reinstallare il disco rigido e riavviare il sistema. Se il problema persiste, provare con un'altra unità. Eseguire le prove Hard-Disk Drive (Disco rigido) nel programma Dell Diagnostics (consultare "Dell Diagnostics" a pagina 61).

**HARD-DISK DRIVE FAILURE (ERRORE DEL DISCO RIGIDO)** — Il disco rigido non risponde ai comandi inviati dal computer. Arrestare il sistema, rimuovere il disco rigido (consultare "Disco rigido" a pagina 92) e avviare il sistema da un CD. Quindi arrestare il sistema, reinstallare il disco rigido e riavviare il sistema. Se il problema persiste, provare con un'altra unità. Eseguire le prove Hard-Disk Drive (Disco rigido) nel programma Dell Diagnostics (consultare "Dell Diagnostics" a pagina 61).

**HARD-DISK DRIVE READ FAILURE (ERRORE DI LETTURA DEL DISCO RIGIDO)** — È possibile che il disco rigido sia difettoso. Arrestare il sistema, rimuovere il disco rigido (consultare "Disco rigido" a pagina 92) ed avviare il sistema da un CD. Arrestare quindi il sistema, reinstallare il disco rigido e riavviare il sistema. Se il problema persiste, provare con un'altra unità. Eseguire le prove Hard-Disk Drive (Disco rigido) nel programma Dell Diagnostics (consultare "Dell Diagnostics" a pagina 61).

**INSERT BOOTABLE MEDIA (INSERIRE SUPPORTI AVVIABILI)** — Il sistema operativo sta tentando di eseguire l'avvio da un CD non avviabile. Inserire un CD avviabile.

**INVALID CONFIGURATION INFORMATION-PLEASE RUN SYSTEM SETUP PROGRAM (INFORMAZIONI DI CONFIGURAZIONE NON VALIDE - ESEGUIRE IL PROGRAMMA DI INSTALLAZIONE DI SISTEMA)** — Le informazioni di configurazione del sistema non corrispondono alla configurazione hardware. Questo messaggio viene visualizzato tipicamente dopo l'installazione di un modulo di memoria. Modificare le opportune opzioni nel programma di installazione di sistema (consultare "Uso del programma di installazione di sistema" a pagina 141).

**KEYBOARD CLOCK LINE FAILURE (ERRORE DI LINEA DEL CLOCK DI TASTIERA)** — Controllare il collegamento dei cavi per tastiere esterne. Eseguire la prova Keyboard Controller (Controller della tastiera) nel programma Dell Diagnostics (consultare "Dell Diagnostics" a pagina 61).

**KEYBOARD CONTROLLER FAILURE (ERRORE DEL CONTROLLER DELLA TASTIERA)** — Controllare il collegamento dei cavi per tastiere esterne. Riavviare il sistema, evitando di toccare la tastiera o il mouse durante la routine di avvio. Eseguire la prova Keyboard Controller (Controller della tastiera) nel programma Dell Diagnostics (consultare "Dell Diagnostics" a pagina 61).

**KEYBOARD DATA LINE FAILURE (ERRORE DI LINEA DEI DATI DELLA TASTIERA)** — Controllare il collegamento dei cavi per tastiere esterne. Eseguire la prova Keyboard Controller (Controller della tastiera) nel programma Dell Diagnostics (consultare "Dell Diagnostics" a pagina 61).

**KEYBOARD STUCK KEY FAILURE (ERRORE DI TASTO BLOCCATO DELLA TASTIERA)** — Controllare il collegamento dei cavi per tastiere o tastierini esterni. Riavviare il sistema, evitando di toccare la tastiera o i tasti durante la routine di avvio. Eseguire la prova Stuck Key (Tasto bloccato) nel programma Dell Diagnostics (consultare "Dell Diagnostics" a pagina 61).

**MEMORY ADDRESS LINE FAILURE AT ADDRESS, READ VALUE EXPECTING VALUE (ERRORE DELLA RIGA DELL'INDIRIZZO DI MEMORIA ALL'INDIRIZZO, LETTURA VALORE PREVISTO VALORE)** — Un modulo di memoria potrebbe essere difettoso o posizionato incorrettamente. Reinstallare i moduli di memoria e, se necessario, sostituirli (consultare "Memoria" a pagina 94).

**ERRORE DI ALLOCAZIONE DELLA MEMORIA** — Il software che si sta tentando di eseguire è in conflitto con il sistema operativo, con un altro programma o utilità. Arrestare il sistema, attendere 30 secondi, quindi riavviarlo. Provare un'altra volta a eseguire il programma. Se il messaggio di errore viene visualizzato di nuovo, consultare la documentazione del software.

**MEMORY DATA LINE FAILURE AT ADDRESS, READ VALUE EXPECTING VALUE (ERRORE DELLA RIGA DEI DATI DI MEMORIA ALL'INDIRIZZO, LETTURA VALORE PREVISTO VALORE)** — Un modulo di memoria potrebbe essere difettoso o posizionato incorrettamente. Reinstallare i moduli di memoria e, se necessario, sostituirli (consultare "Memoria" a pagina 94).

**MEMORY DOUBLE WORD LOGIC FAILURE AT ADDRESS, READ VALUE EXPECTING VALUE (ERRORE DELLA LOGICA A PAROLA DOPPIA DELLA MEMORIA ALL'INDIRIZZO, LETTURA VALORE PREVISTO VALORE)** — Un modulo di memoria potrebbe essere difettoso o posizionato incorrettamente. Reinstallare i moduli di memoria e, se necessario, sostituirli (consultare "Memoria" a pagina 94).

**MEMORY ODD/EVEN LOGIC FAILURE AT ADDRESS, READ VALUE EXPECTING VALUE (ERRORE DELLA LOGICA PARI/DISPARI DELLA MEMORIA ALL'INDIRIZZO, LETTURA VALORE PREVISTO VALORE)** — Un modulo di memoria potrebbe essere difettoso o posizionato incorrettamente. Reinstallare i moduli di memoria e, se necessario, sostituirli (consultare "Memoria" a pagina 94).

**MEMORY WRITE/READ FAILURE AT ADDRESS, READ VALUE EXPECTING VALUE (ERRORE DI SCRITTURA/LETTURA DELLA MEMORIA ALL'INDIRIZZO, LETTURA VALORE PREVISTO VALORE)** — Un modulo di memoria potrebbe essere difettoso o posizionato incorrettamente. Reinstallare i moduli di memoria e, se necessario, sostituirli (consultare "Memoria" a pagina 94).

**NO BOOT DEVICE AVAILABLE (NESSUNA PERIFERICA DI AVVIO DISPONIBILE)** — Il computer non è in grado di trovare il disco rigido. Se il disco rigido è la periferica di avvio, accertarsi che sia installato, inserito correttamente e partizionato come periferica di avvio.

**NO BOOT SECTOR ON HARD DRIVE (NESSUN SETTORE DI AVVIO NEL DISCO RIGIDO)** — È possibile che il sistema operativo sia danneggiato. Contattare la Dell. Consultare "Come contattare la Dell" a pagina 113.

**NO TIMER TICK INTERRUPT (NESSUN INTERRUPT DEL TIMER TICK)** — È possibile che un chip sulla scheda di sistema sia difettoso. Eseguire le prove System Set (Serie del sistema) nel programma Dell Diagnostics (consultare "Dell Diagnostics" a pagina 61).

**MEMORIA O RISORSE INSUFFICIENTI PER COMPLETARE L'OPERAZIONE. CHIUDERE ALCUNE APPLICAZIONI E RIPROVARE** — Vi sono troppi programmi aperti. Chiudere tutte le finestre e aprire il programma che si desidera usare.

**OPERATING SYSTEM NOT FOUND (IMPOSSIBILE TROVARE IL SISTEMA OPERATIVO)** — Reinstallare il disco rigido (consultare "Disco rigido" a pagina 92). Se il problema persiste, contattare la Dell. Consultare "Come contattare la Dell" a pagina 113.

**OPTIONAL ROM BAD CHECKSUM (SOMMA DI CONTROLLO ERRATA DELLA ROM OPZIONALE)** — Errore all'interno della memoria ROM opzionale. Contattare la Dell. Consultare "Come contattare la Dell" a pagina 113.

**A REQUIRED .DLL FILE WAS NOT FOUND (IMPOSSIBILE TROVARE UN FILE .DLL NECESSARIO)** — Non è possibile trovare un file necessario per il programma che si sta tentando di aprire. Rimuovere e reinstallare il programma.

- 1 Fare clic sul pulsante Start e fare clic su **Pannello di controllo**.
- 2 Fare clic su **Installazione applicazioni**.
- 3 Selezionare il programma che si desidera rimuovere.
- 4 Fare clic su **Rimuovi** o su **Cambia/Rimuovi** e seguire le istruzioni visualizzate.
- 5 Per istruzioni sull'installazione, consultare la documentazione fornita con il programma.

**SETTORE NON TROVATO** — Il sistema operativo non è in grado di localizzare un settore sul disco rigido. È possibile che il disco rigido contenga un settore danneggiato o un errore nella tabella di allocazione dei file (FAT). Eseguire l'utilità Controllo errori di Windows per controllare la struttura dei file nel disco rigido. Consultare la Guida in linea e supporto tecnico di Windows per istruzioni. Per accedere alla Guida in linea e supporto tecnico, consultare "Guida in linea e supporto tecnico di Windows" a pagina 11. Se è presente un numero elevato di settori danneggiati, eseguire, se possibile, il backup dei dati, quindi riformattare il disco rigido.

**ERRORE DI RICERCA** — Il sistema operativo non è in grado di individuare una traccia specifica sul disco rigido.

**SHUTDOWN FAILURE (ERRORE DELL'ARRESTO)** — È possibile che un chip sulla scheda di sistema sia difettoso. Eseguire le prove System Set (Serie del sistema) nel programma Dell Diagnostics (consultare "Dell Diagnostics" a pagina 61).

**TIME-OF-DAY CLOCK LOST POWER (PERDITA DI ALIMENTAZIONE ALL'OROLOGIO DELL'ORA DEL GIORNO)** — Le impostazioni di configurazione di sistema sono danneggiate. Collegare il computer a un presa elettrica per caricare la batteria. Se il problema persiste, provare a ripristinare i dati accedendo al programma di installazione di sistema ed uscendone immediatamente. Consultare "Uso del programma di installazione di sistema" a pagina 141). Se il messaggio viene visualizzato nuovamente, contattare la Dell. Consultare "Come contattare la Dell" a pagina 113.

**TIME-OF-DAY CLOCK STOPPED†(OROLOGIO DELL'ORA DEL GIORNO INTERROTTO)** — La batteria di riserva che supporta le impostazioni di configurazione del sistema potrebbe richiedere ricarica. Collegare il computer a un presa elettrica per caricare la batteria. Se il problema persiste, contattare la Dell. Consultare "Come contattare la Dell" a pagina 113.

**TIME-OF-DAY NOT SET-PLEASE RUN THE SYSTEM SETUP PROGRAM (ORA DEL GIORNO NON IMPOSTATA - ESEGUIRE IL PROGRAMMA DI INSTALLAZIONE DI SISTEMA)** — L'ora o la data archiviata nel programma di installazione di sistema non corrisponde all'orologio di sistema. Correggere le impostazioni per le opzioni **Data** e **Ora**. Consultare "Uso del programma di installazione di sistema" a pagina 141.

**TIMER CHIP COUNTER 2 FAILED (ERRORE DEL CONTATORE DEL CHIP DEL TIMER 2)** — È possibile che un chip sulla scheda di sistema sia difettoso. Eseguire le prove System Set (Serie del sistema) nel programma Dell Diagnostics (consultare "Dell Diagnostics" a pagina 61).

**UNEXPECTED INTERRUPT IN PROTECTED MODE†(INTERRUPT IMPREVISTO IN MODALITÀ PROTETTA)** — Il controller della tastiera potrebbe essere difettoso, oppure un modulo di memoria potrebbe non essere inserito correttamente. Eseguire le prove System Memory (Memoria di sistema) e Keyboard Controller (Controller della tastiera) nel programma Dell Diagnostics (consultare "Dell Diagnostics" a pagina 61).

**X:\ NON È ACCESSIBILE. PERIFERICA NON PRONTA** — Inserire un disco nell'unità e provare nuovamente ad accedervi.

**WARNING: BATTERY IS CRITICALLY LOW (AVVISO: BATTERIA QUASI SCARICA)** — La batteria si sta scaricando. Sostituire la batteria o collegare il computer a una presa elettrica. In caso contrario, attivare la modalità di sospensione o arrestare il sistema.

## Problemi relativi alle ExpressCard

 **ATTENZIONE:** Prima di eseguire le procedure descritte in questa sezione, seguire le istruzioni di sicurezza riportate nella *Guida alle informazioni sul prodotto*.

**CONTROLLARE L'EXPRESSCARD** — Verificare che l'ExpressCard sia inserita correttamente nel connettore.

**VERIFICARE CHE WINDOWS RICONOSCA LA SCHEDA** — Accertarsi che la scheda sia elencata nella Gestione periferiche. Fare clic su Start→ Pannello di controllo→ Sistema→ Hardware→ Gestione periferiche.

**IN CASO DI PROBLEMI RELATIVI AD UNA EXPRESSCARD FORNITA DA DELL** — Contattare la Dell. Consultare "Come contattare la Dell" a pagina 113.

**IN CASO DI PROBLEMI RELATIVI AD UNA EXPRESSCARD NON FORNITA DA DELL** — Contattare il costruttore dell'ExpressCard.

## Problemi relativi alla tastiera

 **ATTENZIONE:** Prima di eseguire le procedure descritte in questa sezione, seguire le istruzioni di sicurezza riportate nella *Guida alle informazioni sul prodotto*.

 **N.B.** Usare la tastiera integrata quando si esegue il programma Dell Diagnostics o il programma di installazione di sistema. Quando si collega una tastiera esterna, la tastiera integrata conserva tutte le funzionalità.

### Problemi relativi alla tastiera esterna

 **N.B.** Quando si collega una tastiera esterna, la tastiera integrata conserva tutte le funzionalità.

**CONTROLLARE IL CAVO DELLA TASTIERA** — Arrestare il sistema. Scollegare il cavo della tastiera, controllare che non sia danneggiato, quindi ricollegarlo saldamente.

Se si usa un cavo prolunga della tastiera, scollegarlo e collegare la tastiera direttamente al computer.

#### CONTROLLARE LA TASTIERA ESTERNA —

- 1 Spegnerne il computer, attendere un minuto, quindi riaccenderlo.
- 2 Verificare che gli indicatori Bloc Num, BLOC MAIUSC e Bloc Scorr sulla tastiera lampeggino durante la routine di avvio.
- 3 Dal desktop di Windows, fare clic sul pulsante **Start**, scegliere **Tutti i programmi**→ **Accessori**, quindi fare clic su **Blocco note**.
- 4 Digitare alcuni caratteri sulla tastiera esterna e verificare che vengano visualizzati.  
Se l'esito è negativo, è possibile che la tastiera esterna sia difettosa.

#### PER VERIFICARE SE IL PROBLEMA È RELATIVO ALLA TASTIERA ESTERNA, CONTROLLARE LA TASTIERA INTEGRATA —

- 1 Arrestare il sistema.
- 2 Scollegare la tastiera esterna.

- 3 Accendere il computer.
- 4 Dal desktop di Windows, fare clic sul pulsante **Start**, scegliere **Tutti i programmi**→ **Accessori** e fare clic su **Blocco note**.
- 5 Digitare alcuni caratteri sulla tastiera interna e verificare che vengano visualizzati.

Se i caratteri vengono visualizzati, ma non lo erano quando si è usata la tastiera esterna, è possibile che la tastiera esterna sia difettosa. Contattare la Dell. Consultare "Come contattare la Dell" a pagina 113.

**ESEGUIRE LE PROVE DI DIAGNOSTICA DELLA TASTIERA** — Eseguire le prove PC-AT Compatible Keyboards (Tastiere compatibili PC-AT) nel programma Dell Diagnostics (consultare "Dell Diagnostics" a pagina 61). Se le prove indicano che la tastiera esterna è difettosa, contattare la Dell. Consultare "Come contattare la Dell" a pagina 113.

### Caratteri non previsti

**DISABILITARE IL TASTIERINO NUMERICO** — Premere <Bloc Num> per disabilitare il tastierino numerico se invece di lettere vengono visualizzati numeri. Accertarsi che l'indicatore di blocco dei numeri sia spento.

## Blocchi e problemi relativi al software

 **ATTENZIONE:** Prima di eseguire le procedure descritte in questa sezione, seguire le istruzioni di sicurezza riportate nella *Guida alle informazioni sul prodotto*.

### Il computer non si avvia

**ACCERTARSI CHE L'ADATTATORE C.A. SIA SALDAMENTE COLLEGATO AL COMPUTER E ALLA PRESA ELETTRICA**

### Il computer smette di rispondere

 **AVVISO:** È possibile perdere dati se non si effettua l'arresto del sistema operativo.

**SPEGNERE IL COMPUTER** — Se il computer non risponde alla pressione di un tasto o al movimento del mouse, premere il pulsante di alimentazione e tenerlo premuto per almeno 8-10 secondi fino a quando il computer si spegne. Riavviare quindi il sistema.

### Un programma smette di rispondere o si blocca ripetutamente

**CHIUDERE IL PROGRAMMA** —

- 1 Premere simultaneamente <Ctrl><MAIUSC><Esc>.
- 2 Nella scheda **Applicazioni**, selezionare il programma che non risponde.
- 3 Fare clic su **Termina operazione**.

 **N.B.** Al riavvio del sistema è possibile che venga eseguita l'utilità chkdisk. Seguire le istruzioni visualizzate.

**CONTROLLARE LA DOCUMENTAZIONE FORNITA CON IL SOFTWARE** — Se necessario, disinstallare e poi reinstallare il programma. In genere insieme a un programma vengono fornite le istruzioni di installazione nella relativa documentazione o su un disco floppy o CD.



## **Un programma è progettato per una versione precedente del sistema operativo Microsoft® Windows®**

**ESEGUIRE VERIFICA GUIDATA COMPATIBILITÀ PROGRAMMI** — Verifica guidata compatibilità programmi consente di configurare un programma in modo che venga eseguito in un ambiente simile a versioni del sistema operativo Windows diverse da XP.

- 1 Fare clic sul pulsante **Start**, scegliere **Tutti i programmi**→ **Accessori**, quindi fare clic su **Verifica guidata compatibilità programmi**.
- 2 Nella schermata iniziale fare clic su **Avanti**.
- 3 Seguire le istruzioni visualizzate.

## **Viene visualizzata una schermata blu**

**SPEGNERE IL COMPUTER** — Se il computer non risponde alla pressione di un tasto o al movimento del mouse, premere il pulsante di alimentazione e tenerlo premuto per almeno 8-10 secondi fino a quando il computer si spegne. Riavviare quindi il sistema.

## **Altri problemi relativi al software**

**CONTROLLARE LA DOCUMENTAZIONE DEL SOFTWARE O RIVOLGERSI AL PRODUTTORE DEL SOFTWARE PER INFORMAZIONI SULLA RISOLUZIONE DEI PROBLEMI** —

- Accertarsi che il programma sia compatibile col sistema operativo installato sul computer.
- Accertarsi che il computer soddisfi i requisiti hardware minimi necessari per eseguire il software. Per informazioni, consultare la documentazione fornita con il software.
- Accertarsi di avere installato e configurato correttamente il programma.
- Verificare che i driver della periferica non siano in conflitto col programma.
- Se necessario, disinstallare e quindi reinstallare il programma.

**ESEGUIRE IMMEDIATAMENTE UN BACKUP DEI FILE**

**UTILIZZARE UN PROGRAMMA DI RICERCA VIRUS PER CONTROLLARE IL DISCO RIGIDO, I DISCHI FLOPPY O I CD**

**SALVARE E CHIUDERE EVENTUALI FILE O PROGRAMMI APERTI E ARRESTARE IL SISTEMA TRAMITE IL MENU **Avvio****

**ESEGUIRE UNA SCANSIONE DEL COMPUTER PER CERCARE SOFTWARE SPIA** — Se si sta sperimentando un'esecuzione lenta del computer, o se si ricevono continuamente annunci pubblicitari popup, o se si hanno problemi di connessione a Internet, il computer potrebbe contenere software spia. Utilizzare un programma antivirus che include protezione antispyware (il programma può richiedere un aggiornamento) per eseguire una scansione del computer e rimuovere i software spia. Per maggiori informazioni, visitare l'indirizzo [support.dell.com](http://support.dell.com) e ricercare la parola chiave *spyware*.

**ESEGUIRE IL PROGRAMMA DELL DIAGNOSTICS** — Se tutte le prove vengono completate correttamente, probabilmente l'errore è di origine software. Consultare "Dell Diagnostics" a pagina 61.

## Problemi relativi alla memoria

 **ATTENZIONE:** Prima di eseguire le procedure descritte in questa sezione, seguire le istruzioni di sicurezza riportate nella *Guida alle informazioni sul prodotto*.

### SE SI RICEVE UN MESSAGGIO DI MEMORIA INSUFFICIENTE —

- Salvare e chiudere eventuali file aperti ed uscire da qualsiasi programma aperto che si sta utilizzando per vedere se ciò risolve il problema.
- Consultare la documentazione del software per i requisiti minimi di memoria. Se necessario, installare memoria aggiuntiva (consultare "Memoria" a pagina 94).
- Riposizionare i moduli di memoria per accertarsi che il computer comunichi correttamente con la memoria (consultare "Memoria" a pagina 94).
- Eseguire il programma Dell Diagnostics (consultare "Dell Diagnostics" a pagina 61).

### SE SI SPERIMENTANO ALTRI PROBLEMI RELATIVI ALLA MEMORIA —

- Riposizionare i moduli di memoria per accertarsi che il computer comunichi correttamente con la memoria (consultare "Memoria" a pagina 94).
- Accertarsi di seguire le istruzioni di installazione della memoria (consultare "Memoria" a pagina 94).
- Eseguire il programma Dell Diagnostics (consultare "Dell Diagnostics" a pagina 61).

## Problemi relativi alla rete

 **ATTENZIONE:** Prima di eseguire le procedure descritte in questa sezione, seguire le istruzioni di sicurezza riportate nella *Guida alle informazioni sul prodotto*.

**VERIFICARE IL CONNETTORE DEL CAVO DI RETE** — Verificare che il cavo di rete sia inserito saldamente sia nel connettore di rete posto sul retro del computer che nello spinotto di rete.

**CONTROLLARE GLI INDICATORI DI RETE SUL CONNETTORE DI RETE** — L'assenza di luce indica l'assenza di comunicazione di rete. Sostituire il cavo di rete.

### RIAVVIARE IL SISTEMA E COLLEGARSI NUOVAMENTE ALLA RETE

**CONTROLLARE LE IMPOSTAZIONI DI RETE** — Rivolgersi all'amministratore della rete o alla persona che ha impostato la rete per verificare che le impostazioni della rete siano corrette e che la rete funzioni.

## Problemi relativi all'alimentazione

 **ATTENZIONE:** Prima di eseguire le procedure descritte in questa sezione, seguire le istruzioni di sicurezza riportate nella *Guida alle informazioni sul prodotto*.

**CONTROLLARE L'INDICATORE DI ALIMENTAZIONE** — Quando l'indicatore di alimentazione è acceso o lampeggia significa che il computer è alimentato. Se l'indicatore di alimentazione lampeggia significa che il computer è in modalità standby. Per uscire dalla modalità standby, premere il pulsante di alimentazione. Se l'indicatore è spento, premere il pulsante di alimentazione per accendere il computer.

 **N.B.** Per informazioni sulla modalità standby, consultare "Modalità di gestione del risparmio di energia" a pagina 42.

**CARICARE LA BATTERIA** — La batteria potrebbe essere scarica.

- 1 Reinstallare la batteria.
- 2 Usare l'adattatore c.a. per collegare il computer a una presa elettrica.
- 3 Accendere il computer.



**N.B.** L'autonomia della batteria (il tempo in cui la batteria si mantiene carica) diminuisce con il passare del tempo. A seconda della frequenza di utilizzo della batteria e delle condizioni in cui viene utilizzata, può essere necessario acquistare una nuova batteria nel corso della durata del computer.

**CONTROLLARE L'INDICATORE DI STATO DELLA BATTERIA** — Se l'indicatore di stato della batteria è arancione intermittente o fisso significa che il livello di carica della batteria è basso o che la batteria è scarica. Collegare il computer a una presa elettrica.

Se l'indicatore di stato della batteria lampeggia in verde e arancione significa che la batteria è troppo calda per essere caricata. Arrestare il sistema, scollegare il computer dalla presa elettrica, quindi lasciare raffreddare il computer e la batteria finché non raggiungono la temperatura ambiente.

Se l'indicatore di stato della batteria lampeggia rapidamente in arancione significa che la batteria potrebbe essere difettosa. Contattare la Dell. Consultare "Come contattare la Dell" a pagina 113.

**CONTROLLARE LA TEMPERATURA DELLA BATTERIA** — Se la temperatura della batteria è inferiore a 0 °C, il computer non si avvierà.

**VERIFICARE IL FUNZIONAMENTO DELLA PRESA ELETTRICA** — Accertarsi che la presa elettrica funzioni collegandovi un altro apparecchio, ad esempio una lampada.

**CONTROLLARE L'ADATTATORE C.A.** — Controllare i collegamenti del cavo dell'adattatore c.a.. Se l'adattatore c.a. è dotato di un indicatore, accertarsi che sia acceso.

**COLLEGARE IL COMPUTER DIRETTAMENTE A UNA PRESA ELETTRICA** — Verificare se il computer si accende quando non si usano dispositivi di protezione elettrica, ciabatte e cavi prolunga per collegarlo.

**ELIMINARE POSSIBILI INTERFERENZE** — Spegnerne ventole, lampade a fluorescenza, lampade alogene o altri apparecchi situati in prossimità.

**REGOLARE LE PROPRIETÀ DI ALIMENTAZIONE** — Consultare "Modalità di gestione del risparmio di energia" a pagina 42.

**RIPOSIZIONARE I MODULI DI MEMORIA** — Se l'indicatore di alimentazione sul computer si accende ma sullo schermo non viene visualizzato nulla, reinstallare i moduli di memoria (consultare "Memoria" a pagina 94).

## **Come garantire alimentazione sufficiente al computer**

Il computer è progettato per utilizzare l'adattatore c.a. da 65 W; per prestazioni ottimali del sistema, è possibile utilizzare l'adattatore c.a. da 90 W. L'uso dell'adattatore c.a. da 90 W potrebbe diminuire la durata necessaria per ricaricare completamente la batteria del computer.

## Problemi relativi alla stampante

 **ATTENZIONE:** Prima di eseguire le procedure descritte in questa sezione, seguire le istruzioni di sicurezza riportate nella *Guida alle informazioni sul prodotto*.

 **N.B.** Se si hanno problemi con la stampante, contattare il produttore della stampante per supporto tecnico.

**VERIFICARE CHE LA STAMPANTE SIA ACCESA**

**CONTROLLARE I COLLEGAMENTI DEL CAVO DELLA STAMPANTE —**

- Consultare la documentazione fornita con la stampante per informazioni sul collegamento dei cavi.
- Accertarsi che i cavi della stampante siano collegati saldamente

**VERIFICARE IL FUNZIONAMENTO DELLA PRESA ELETTRICA —** Accertarsi che la presa elettrica funzioni collegandovi un altro apparecchio, ad esempio una lampada.

**VERIFICARE CHE WINDOWS RICONOSCA LA STAMPANTE —**

- 1 Fare clic sul pulsante **Start**, scegliere **Pannello di controllo**, quindi fare clic su **Stampanti e altro hardware**.
- 2 Fare clic su **Visualizza le stampanti o le stampanti fax installate**.  
Se la stampante è presente nell'elenco, fare clic con il pulsante destro del mouse sull'icona della stampante.
- 3 Fare clic su **Proprietà** e quindi sulla scheda **Porte**. Per una stampante parallela, verificare che **Invia stampa alle seguenti porte** sia impostata su **LPT1 (porta stampante)**. Per una stampante USB, verificare che **Invia stampa alle seguenti porte** sia impostata su **USB**.

**REINSTALLARE IL DRIVER DELLA STAMPANTE —** Per istruzioni, consultare la documentazione fornita con la stampante.

## Problemi relativi allo scanner

 **ATTENZIONE:** Prima di eseguire le procedure descritte in questa sezione, seguire le istruzioni di sicurezza riportate nella *Guida alle informazioni sul prodotto*.

 **N.B.** Se si hanno problemi con lo scanner, contattare il produttore dello scanner per supporto tecnico.

**CONTROLLARE LA DOCUMENTAZIONE FORNITA CON LA STAMPANTE —** Consultare la documentazione fornita con la stampante per informazioni sull'installazione e sulla risoluzione dei problemi.

**CONTROLLARE LA DOCUMENTAZIONE FORNITA CON LO SCANNER —** Consultare la documentazione fornita con lo scanner per informazioni sull'installazione e sulla risoluzione dei problemi.

**SBLOCCARE LO SCANNER —** Se lo scanner è munito di una linguetta o di un pulsante di blocco, accertarsi che sia nella posizione di sblocco.

**RIAVVIARE IL SISTEMA E RIPROVARE CON LO SCANNER**

**CONTROLLARE I COLLEGAMENTI DEL CAVO —**

- Consultare la documentazione fornita con lo scanner per informazioni sul collegamento dei cavi.
- Verificare che i cavi dello scanner siano saldamente collegati allo scanner e al computer.

## VERIFICARE CHE LO SCANNER SIA RICONOSCIUTO DA MICROSOFT WINDOWS —

- 1 Fare clic sul pulsante **Start**, scegliere **Pannello di controllo**, quindi fare clic su **Stampanti e altro hardware**.
- 2 Fare clic su **Scanner e fotocamere digitali**.

Se lo scanner è elencato, Windows riconosce lo scanner.

**REINSTALLARE IL DRIVER DELLO SCANNER** — Per ulteriori informazioni, consultare la documentazione fornita con lo scanner.

## Problemi relativi all'audio e agli altoparlanti

 **ATTENZIONE:** Prima di eseguire le procedure descritte in questa sezione, seguire le istruzioni di sicurezza riportate nella *Guida alle informazioni sul prodotto*.

### Assenza di audio dagli altoparlanti integrati

**REGOLARE IL CONTROLLO VOLUME DI WINDOWS** — Fare doppio clic sull'icona raffigurante un altoparlante nell'angolo inferiore destro dello schermo. Accertarsi che il volume sia regolato su un livello udibile e la riproduzione dell'audio non sia stata disattivata. Se il suono risulta distorto, regolare il volume, gli alti o i bassi.

**REGOLARE IL VOLUME TRAMITE I TASTI DI SCELTA RAPIDA** — Premere <Fn><Fine> per disabilitare o riabilitare gli altoparlanti integrati.

**REINSTALLARE IL DRIVER AUDIO** — Consultare "Reinstallazione di driver e utilità" a pagina 80.

### Assenza di audio dagli altoparlanti esterni

**VERIFICARE CHE IL SUBWOOFER E GLI ALTOPARLANTI SIANO ACCESI** — Consultare il diagramma di installazione fornito con gli altoparlanti. Se gli altoparlanti dispongono di controlli volume, regolare il volume, i bassi o gli alti per eliminare la distorsione.

**REGOLARE IL CONTROLLO VOLUME DI WINDOWS** — Fare clic o fare doppio clic sull'icona raffigurante un altoparlante nell'angolo inferiore destro dello schermo. Accertarsi che il volume sia regolato su un livello udibile e la riproduzione dell'audio non sia stata disattivata.

**SCOLLEGARE LE CUFFIE DAL RELATIVO CONNETTORE** — Se le cuffie sono collegate al relativo connettore sul pannello frontale del computer, viene automaticamente disabilitato l'audio proveniente dagli altoparlanti.

**VERIFICARE IL FUNZIONAMENTO DELLA PRESA ELETTRICA** — Accertarsi che la presa elettrica funzioni collegandovi un altro apparecchio, ad esempio una lampada.

**ELIMINARE POSSIBILI INTERFERENZE** — Spegnerne ventole, lampade a fluorescenza o alogene situate in prossimità e controllare se causano interferenze.

**REINSTALLARE IL DRIVER AUDIO** — Consultare "Reinstallazione di driver e utilità" a pagina 80.

**ESEGUIRE IL PROGRAMMA DELL DIAGNOSTICS** — Consultare "Dell Diagnostics" a pagina 61.



**N.B.** Il controllo del volume di alcuni riproduttori MP3 ha la precedenza sulle impostazioni del volume Windows. Accertarsi di non aver abbassato o disattivato il volume dopo aver ascoltato brani MP3.

## Assenza di audio dalle cuffie

**CONTROLLARE I COLLEGAMENTI DEL CAVO DELLA CUFFIA** — Verificare che il cavo della cuffia sia saldamente inserito nel connettore della cuffia (consultare "connettori audio" a pagina 20).

**REGOLARE IL CONTROLLO VOLUME DI WINDOWS** — Fare clic o fare doppio clic sull'icona raffigurante un altoparlante nell'angolo inferiore destro dello schermo. Accertarsi che il volume sia regolato su un livello udibile e la riproduzione dell'audio non sia stata disattivata.

## Problemi relativi al touchpad o al mouse

**CONTROLLARE LE IMPOSTAZIONI DEL TOUCHPAD** —

- 1 Fare clic sul pulsante Start, scegliere **Pannello di controllo**, quindi fare clic su **Stampanti e altro hardware**.
- 2 Fare clic su **Mouse**.
- 3 Regolare le impostazioni.

**CONTROLLARE IL CAVO DEL MOUSE** — Arrestare il sistema. Scollegare il cavo del mouse, controllare che non sia danneggiato, quindi ricollegarlo saldamente.

Se si usa un cavo prolunga del mouse, scollegarlo e collegare il mouse direttamente al computer.

**PER VERIFICARE SE IL PROBLEMA È RELATIVO AL MOUSE, CONTROLLARE IL TOUCHPAD** —

- 1 Arrestare il sistema.
- 2 Scollegare il mouse.
- 3 Accendere il computer.
- 4 Sul desktop di Windows, usare il touchpad per spostare il cursore, selezionare un'icona e fare doppio clic per aprire il programma o il documento.

Se il touchpad funziona correttamente, è possibile che il mouse sia difettoso.

**REINSTALLARE IL DRIVER DEL TOUCHPAD** — Consultare "Reinstallazione di driver e utilità" a pagina 80.

## Problemi relativi al video e allo schermo

 **ATTENZIONE:** Prima di eseguire le procedure descritte in questa sezione, seguire le istruzioni di sicurezza riportate nella *Guida alle informazioni sul prodotto*.

### Se non viene visualizzata alcuna immagine

 **N.B.** Se si usa un programma che richiede una risoluzione superiore a quella supportata dal computer, è consigliabile collegare al computer un monitor esterno.

**CONTROLLARE LA BATTERIA** — Se si usa una batteria per alimentare il computer, è possibile che la batteria sia scarica. Collegare il computer a una presa elettrica usando l'adattatore c.a. e accendere il computer.

**VERIFICARE IL FUNZIONAMENTO DELLA PRESA ELETTRICA** — Accertarsi che la presa elettrica funzioni collegandovi un altro apparecchio, ad esempio una lampada.

**CONTROLLARE L'ADATTATORE C.A.** — Controllare i collegamenti del cavo dell'adattatore c.a.. Se l'adattatore c.a. è dotato di un indicatore, accertarsi che sia acceso.

**COLLEGARE IL COMPUTER DIRETTAMENTE A UNA PRESA ELETTRICA** — Verificare se il computer si accende quando non si usano dispositivi di protezione elettrica, ciabatte e cavi prolunga per collegarlo.

**REGOLARE LE PROPRIETÀ DI ALIMENTAZIONE** — Fare una ricerca della parola chiave *standby* nella Guida in linea e supporto tecnico di Windows. Per accedere alla Guida in linea e supporto tecnico, consultare "Guida in linea e supporto tecnico di Windows" a pagina 11.

**COMMUTARE L'IMMAGINE VIDEO** — Se il computer è collegato a un monitor esterno, premere <Fn><F8> per commutare l'immagine sullo schermo.

## Se i caratteri sullo schermo sono difficili da leggere

**REGOLARE LA LUMINOSITÀ** — Premere <Fn> ed il tasto freccia SU o GIÙ.

**ALLONTANARE IL SUBWOOFER ESTERNO DAL MONITOR O DAL COMPUTER** — Se il sistema di altoparlanti esterni include un subwoofer, accertarsi che quest'ultimo sia collocato ad almeno 60 cm dal computer o dal monitor esterno.

**ELIMINARE POSSIBILI INTERFERENZE** — Spegnerne ventole, lampade a fluorescenza, lampade alogene o altri apparecchi situati in prossimità.

**RUOTARE IL COMPUTER IN UN'ALTRA DIREZIONE** — Eliminare il riflesso della luce del sole che può deteriorare la qualità dell'immagine.

**REGOLARE LE IMPOSTAZIONI DELLO SCHERMO DI WINDOWS** —

- 1 Fare clic sul pulsante **Start**, quindi scegliere **Pannello di controllo**.
- 2 Fare clic su **Aspetto e temi**.
- 3 Fare clic sull'area che si desidera modificare oppure sull'icona **Schermo**.

Provare diverse impostazioni per **Colori** e **Risoluzione dello schermo**.

## Se è visibile solo parte dello schermo

**COLLEGARE UN MONITOR ESTERNO** —

- 1 Arrestare il sistema e collegare un monitor esterno al computer.
- 2 Accendere il computer e il monitor, quindi regolare la luminosità e il contrasto del monitor.

Se il monitor esterno funziona, è possibile che lo schermo del computer o il controller video sia difettoso. Contattare la Dell. Consultare "Come contattare la Dell" a pagina 113.

# Driver

## Definizione di driver

Un driver è un programma che controlla una periferica quale una stampante, un mouse o una tastiera. Tutte le periferiche richiedono un programma driver.

Un driver funge da traduttore fra la periferica e qualsiasi programma che la utilizza. Ciascuna periferica possiede una propria serie di comandi specializzati che solo il driver è in grado di riconoscere.

Dell spedisce il computer con i driver necessari già installati; non sono necessarie ulteriori installazioni o configurazioni.

 **AVVISO:** Il supporto *Drivers and Utilities* può contenere driver per sistemi operativi diversi da quello installato sul computer. Assicurarsi che il software da installare sia appropriato per il sistema operativo in uso.

Molti driver, ad esempio quelli relativi alla tastiera, vengono forniti insieme al sistema operativo Microsoft® Windows®. Potrebbe essere necessario installare manualmente il driver nei seguenti casi:

- Aggiornare il sistema operativo.
- Reinstallare il sistema operativo.
- Collegare o installare una nuova periferica.

### Identificazione di driver

In caso di problemi relativi a una periferica, verificare se la causa del problema sia il driver e, se necessario, procedere al suo aggiornamento.

- 1 Fare clic sul pulsante **Start** e quindi su **Pannello di controllo**.
- 2 In **Scegliere una categoria**, fare clic su **Prestazioni e manutenzione**.
- 3 Fare clic su **Sistema**.
- 4 Nella finestra **Proprietà del sistema**, selezionare la scheda **Hardware**.
- 5 Selezionare la scheda **Gestione periferiche**.
- 6 Scorrere l'elenco per verificare la presenza di un punto esclamativo (un cerchio di colore giallo con [!]) accanto all'icona di una o più periferiche.

La presenza del punto esclamativo indica la necessità di reinstallare il driver esistente o di installare un nuovo driver. Consultare "Reinstallazione di driver e utilità" a pagina 80.

### Reinstallazione di driver e utilità

 **AVVISO:** Il sito Web del supporto tecnico di Dell all'indirizzo [support.dell.com](http://support.dell.com) e il supporto *Drivers and Utilities* forniscono i driver approvati per i computer Dell™. L'installazione di driver provenienti da altre fonti potrebbe determinare il funzionamento non corretto del computer.

 **N.B.** Il supporto *Drivers and Utilities* è opzionale e potrebbe non essere spedito col computer.

### Uso di Ripristino driver di periferica di Windows XP

Se si verifica un problema con il computer dopo l'installazione o l'aggiornamento di un driver, usare Ripristino driver di periferica di Windows XP per ripristinare la versione del driver precedentemente installata.

- 1 Fare clic sul pulsante **Start** e quindi su **Pannello di controllo**.
- 2 In **Scegliere una categoria**, fare clic su **Prestazioni e manutenzione**.
- 3 Fare clic su **Sistema**.
- 4 Nella finestra **Proprietà del sistema**, selezionare la scheda **Hardware**.
- 5 Selezionare la scheda **Gestione periferiche**.



- 6 Fare clic con il pulsante destro del mouse sulla periferica per la quale il nuovo driver è stato installato e fare clic su **Proprietà**.
- 7 Selezionare la scheda **Driver**.
- 8 Fare clic su **Ripristina driver**.

Se il Ripristino driver di periferica non risolve il problema, usare Ripristino configurazione di sistema (consultare "Uso del Ripristino configurazione di sistema di Microsoft Windows XP" a pagina 83) per riportare il computer allo stato operativo in cui si trovava prima di aver installato il nuovo driver.

### Uso del supporto **Drivers and Utilities**



**N.B.** Il supporto *Drivers and Utilities* è opzionale e potrebbe non essere spedito col computer.

Se l'utilizzo di Ripristino driver di periferica o di Ripristino configurazione di sistema non risolve il problema, reinstallare il driver dal supporto *Drivers and Utilities*.

- 1 Salvare e chiudere i file aperti e uscire da tutte le applicazioni in esecuzione.
- 2 Inserire il supporto *Drivers and Utilities*.

Nella maggior parte dei casi, il CD viene eseguito automaticamente. In caso contrario, aprire Esplora risorse di Windows, fare clic sulla cartella dell'unità CD per visualizzarne il contenuto, quindi fare doppio clic sul file **autorcd.exe**. Quando si esegue il CD per la prima volta è possibile che venga richiesto di installare i file di configurazione. Fare clic su **OK**, quindi seguire le istruzioni visualizzate per continuare.

- 3 Dal menu a discesa **Language** (Lingua) sulla barra degli strumenti, selezionare la lingua desiderata per il driver o l'utilità (se disponibile). Verrà visualizzata la schermata iniziale.
- 4 Fare clic su **Next** (Avanti).

Il CD avvia automaticamente la scansione dell'hardware allo scopo di rilevare i driver e le utilità usati dal computer.

- 5 Al termine della scansione dell'hardware avviata dal CD, si possono rilevare anche utilità e driver aggiuntivi. In **Search Criteria** (Criteri di ricerca), selezionare le categorie appropriate dai menu a discesa **System Model** (Modello del sistema), **Operating System** (Sistema operativo) e **Topic** (Argomento).

Verrà visualizzato uno o più collegamenti alle utilità e ai driver specifici usati dal computer.

- 6 Fare clic sul collegamento all'utilità o al driver specifico per visualizzare informazioni sull'utilità o sul driver che si desidera installare.
- 7 Fare clic sul pulsante **Install** (Installa, se presente) per iniziare l'installazione del driver o dell'utilità. Dalla schermata iniziale, seguire le istruzioni visualizzate per completare l'installazione.

Se non è presente alcun pulsante **Install** (Installa), l'installazione automatica non è possibile. Per istruzioni sull'installazione, consultare la procedura appropriata descritta nelle sottosezioni seguenti oppure fare clic su **Extract** (Estrai), seguire le istruzioni di estrazione e leggere il file **Leggimi**.

Se viene chiesto di indicare il percorso dei file del driver, fare clic sulla directory del CD nella schermata di informazioni sul driver per visualizzare i file ad esso associati.

## Reinstallazione manuale dei driver

- 1 Dopo aver estratto i file del driver sul disco rigido come descritto nella sezione precedente, fare clic sul pulsante **Start** quindi fare clic con il pulsante destro del mouse su **Risorse del computer**.
- 2 Scegliere **Proprietà**.
- 3 Selezionare la scheda **Hardware**, quindi fare clic su **Gestione periferiche**.
- 4 Fare doppio clic sul tipo di periferica per cui si sta installando il driver (ad esempio **Modem o Periferiche ad infrarossi**).
- 5 Fare doppio clic sul nome della periferica per la quale si sta installando il driver.
- 6 Fare clic sulla scheda **Driver**, quindi su **Aggiorna driver**.
- 7 Fare clic su **Installa da un elenco o percorso specifico (per utenti esperti)**, quindi fare clic su **Avanti**.
- 8 Fare clic su **Sfoggia** e individuare il percorso sul quale sono stati copiati precedentemente i file dei driver.
- 9 Quando viene visualizzato il nome del driver appropriato, fare clic su **Avanti**.
- 10 Fare clic su **Fine** e riavviare il sistema.

## Risoluzione di incompatibilità del software e dell'hardware

Se durante l'installazione del sistema operativo una periferica non viene rilevata oppure viene rilevata e configurata in modo errato, è possibile usare l'utilità Risoluzione dei problemi relativi all'hardware per risolvere il problema di compatibilità.

Per avviare la Risoluzione dei problemi relativi all'hardware, procedere come segue.

- 1 Fare clic sul pulsante **Start**, quindi scegliere **Guida in linea e supporto tecnico**.
- 2 Digitare **risoluzione di problemi relativi all'hardware** nel campo **Cerca**, quindi fare clic sulla freccia per iniziare la ricerca.
- 3 Fare clic su **Risoluzione dei problemi relativi all'hardware** nell'elenco **Risultati ricerca**.
- 4 Nell'elenco **Risoluzione dei problemi relativi all'hardware** fare clic su **Risoluzione di un conflitto hardware nel computer**, quindi fare clic su **Avanti**.

## Ripristino del sistema operativo

È possibile ripristinare il sistema operativo nei modi seguenti:

- Il Ripristino configurazione di sistema di Microsoft® Windows® XP riporta il computer ad uno stato operativo precedente senza influenzare i file di dati. Usare il ripristino configurazione di sistema come la prima soluzione per ripristinare il sistema operativo e preservare i file dati. Per istruzioni, consultare "Uso del Ripristino configurazione di sistema di Microsoft Windows XP" a pagina 83.

- Dell PC Restore da Symantec ripristina il disco rigido allo stato operativo in cui si trovava quando è stato acquistato il computer. Dell PC Restore elimina permanentemente tutti i dati nel disco rigido e rimuove le applicazioni installate dopo aver ricevuto il computer. Usare il PC Restore solo se il ripristino configurazione di sistema non risolve i problemi relativi al sistema operativo. Per istruzioni, consultare "Uso di Dell PC Restore della Symantec" a pagina 85.
- Se al computer è accluso un supporto *Sistema operativo*, è possibile usarlo per ripristinare il sistema operativo. Se, tuttavia, si usa il supporto *Sistema operativo*, si cancellano anche tutti i dati nel disco rigido. Usare il CD *solo* se il Ripristino configurazione di sistema non risolve i problemi del sistema operativo. Per istruzioni, consultare "Uso del supporto Sistema operativo" a pagina 86.

## Uso del Ripristino configurazione di sistema di Microsoft Windows XP

Il sistema operativo Microsoft Windows XP dispone di una funzionalità Ripristino configurazione di sistema che permette di riportare il computer ad uno stato operativo precedente (senza modificare i file di dati) qualora in seguito a modifiche all'hardware, al software o ad altre impostazioni del sistema, lo stesso non dovesse più funzionare correttamente. Consultare la Guida in linea e supporto tecnico di Windows per informazioni supplementari relative all'uso del Ripristino configurazione di sistema. Per accedere alla Guida in linea, consultare "Guida in linea e supporto tecnico di Windows" a pagina 11.



**AVVISO:** Eseguire i backup regolari dei file di dati. Ripristino configurazione di sistema non controlla i file di dati e non può ripristinarli.



**N.B.** Le procedure descritte in questo documento sono state scritte per la visualizzazione predefinita di Windows, pertanto potrebbero non funzionare se l'utente ha configurato il computer Dell™ con la visualizzazione classica di Windows.

### Creazione di un punto di ripristino

- 1 Fare clic sul pulsante **Start**, quindi scegliere **Guida in linea e supporto tecnico**.
- 2 Selezionare l'operazione **Ripristino configurazione di sistema**.
- 3 Seguire le istruzioni visualizzate.

### Ripristino del computer a una configurazione operativa precedente

Se si verifica un problema in seguito all'installazione di un driver di periferica, utilizzare Ripristino driver di periferica (per risolvere il problema consultare "Uso di Ripristino driver di periferica di Windows XP" a pagina 80). Qualora l'operazione non abbia esito positivo, usare Ripristino configurazione di sistema.



**AVVISO:** Salvare e chiudere qualsiasi file aperto e uscire da qualsiasi programma aperto prima di ripristinare il computer ad uno stato operativo precedente. Non modificare, aprire o eliminare alcun file o programma prima che il sistema venga completamente ripristinato.

- 1 Fare clic sul pulsante **Start**, scegliere **Tutti i programmi** → **Accessori** → **Utilità di sistema**, quindi fare clic su **Ripristino configurazione di sistema**.
- 2 Verificare che l'opzione **Ripristina l'installazione del sistema esistente in un dato momento** sia selezionata, quindi fare clic su **Avanti**.

- 3 Selezionare dal calendario la data a cui si desidera ripristinare la configurazione del computer.

Nella schermata **Selezionare un punto di ripristino** è disponibile un calendario in cui sono riportati i punti di ripristino e da cui è possibile selezionare quello desiderato. Se per una data è disponibile un punto di ripristino, tale data viene visualizzata in grassetto.

- 4 Selezionare un punto di ripristino, quindi fare clic su **Avanti**.

Se per una data è disponibile un solo punto di ripristino, questo verrà automaticamente selezionato. Se, invece, sono disponibili due o più punti di ripristino, è necessario fare clic su quello desiderato.

- 5 Fare clic su **Avanti**.

Viene visualizzata la finestra **Ripristino completo** dopo il termine della raccolta di dati con Ripristino configurazione di sistema, quindi il sistema si riavvia.

- 6 Al riavvio del sistema, fare clic su **OK**.

Per modificare il punto di ripristino, ripetere la procedura usando un punto di ripristino diverso oppure annullare il ripristino.

#### **Annullamento dell'ultimo ripristino configurazione di sistema**



**AVVISO:** Salvare e chiudere tutti i file aperti e uscire da tutti i programmi in esecuzione prima di annullare l'ultimo ripristino del sistema. Non modificare, aprire o eliminare alcun file o programma prima che il sistema venga completamente ripristinato.

- 1 Fare clic sul pulsante **Start**, scegliere **Tutti i programmi**→ **Accessori**→ **Utilità di sistema**, quindi fare clic su **Ripristino configurazione di sistema**.
- 2 Selezionare **Annulla ultima operazione di ripristino**, quindi fare clic su **Avanti**.

#### **Abilitazione del Ripristino configurazione di sistema**

Se si reinstalla Windows XP su un disco rigido con meno di 200 MB di spazio libero, Ripristino configurazione di sistema viene automaticamente disabilitato. Per verificare se Ripristino configurazione di sistema è abilitato, seguire la procedura descritta.

- 1 Fare clic sul pulsante **Start** e fare clic su **Pannello di controllo**.
- 2 Fare clic su **Prestazioni e manutenzione**.
- 3 Fare clic su **Sistema**.
- 4 Selezionare la scheda **Ripristino configurazione di sistema**.
- 5 Accertarsi che **Disattiva Ripristino configurazione di sistema** non sia selezionato.

## Uso di Dell PC Restore della Symantec

 **AVVISO:** L'uso di Dell PC Restore elimina permanentemente tutti i dati nel disco rigido e rimuove le applicazioni, i programmi o i driver installati dopo aver ricevuto il computer. Se possibile, effettuare un backup di tutti i dati prima di utilizzare PC Restore. Utilizzare PC Restore solo nel caso in cui il Ripristino configurazione di sistema non ha risolto il problema relativo al sistema operativo (consultare "Uso del Ripristino configurazione di sistema di Microsoft Windows XP" a pagina 83).

 **N.B.** Dell PC Restore della Symantec può non essere disponibile in certi Paesi o in certi computer.

Utilizzare Dell PC Restore da Symantec esclusivamente come ultimo metodo per ripristinare il sistema operativo. PC Restore ripristina il disco rigido allo stato operativo in cui si trovava quando è stato acquistato il computer. I programmi o i file aggiunti da quando si è ricevuto il computer, inclusi i file di dati, vengono eliminati permanentemente dal disco rigido. I file di dati comprendono: documenti, fogli di lavoro, messaggi di posta elettronica, foto digitali, file musicali e così via. Se possibile, effettuare un backup di tutti i dati prima di utilizzare PC Restore.

Per utilizzare PC Restore, seguire la procedura seguente.

- 1 Accendere il computer.

Durante il processo di avvio, una barra blu con l'indirizzo [www.dell.com](http://www.dell.com) viene visualizzata nella parte superiore dello schermo.

- 2 Premere <Ctrl><F11> immediatamente dopo aver visto la barra blu.

Se non si preme <Ctrl><F11> in tempo, lasciare che il computer termini il processo di avvio, quindi riavviare il sistema.

 **AVVISO:** Se si non si desidera procedere con PC Restore, fare clic su **Reboot** (Riavvia) nel punto seguente.

- 3 Nella prossima schermata che viene visualizzata, fare clic su **Restore** (Ripristina).

- 4 Nella prossima schermata, fare clic su **Confirm** (Conferma).

Per completare il processo di ripristino, occorrono circa dai 6 ai 10 minuti.

- 5 Quando richiesto, fare clic su **Finish** (Fine) per riavviare il sistema.

 **N.B.** Non arrestare manualmente il sistema. Fare clic su **Finish** (Fine) e consentire al computer di riavviarsi completamente.

- 6 Quando richiesto, fare clic su **Sì**.

Il sistema si riavvia. Poiché il computer è ripristinato al suo stato operativo originario, la schermata che viene visualizzata, cioè il Contratto di licenza Microsoft con l'utente finale, è la stessa che è stata visualizzata la prima volta che il computer è stato acceso.

- 7 Fare clic su **Avanti**.

Viene visualizzata la schermata **Ripristino configurazione di sistema**, quindi il sistema si riavvia.

- 8 Al riavvio del sistema, fare clic su **OK**.

## Rimozione di Dell PC Restore

-  **AVVISO:** La rimozione di Dell PC Restore dal disco rigido elimina permanentemente l'utilità PC Restore dal computer. Dopo aver rimosso Dell PC Restore, è impossibile usarlo per ripristinare il sistema operativo del computer.

Dell PC Restore consente di ripristinare il disco rigido allo stato operativo in cui si trovava quando è stato acquistato il computer. Si consiglia di *non* rimuovere PC Restore dal computer, persino in caso si desideri risparmiare spazio nel disco rigido. Se si rimuove PC Restore dal disco rigido, è impossibile recuperarlo e non sarà possibile mai più utilizzare PC Restore per far ritornare il sistema operativo del computer al suo stato originale.

Per rimuovere PC Restore:

- 1 Accedere al computer come amministratore locale.
- 2 In Esplora risorse, passare a `c:\dell\utilities\DSR`.
- 3 Fare doppio clic sul nome del file `DSRIRRemv2.exe`.

 **N.B.** Se non si accede come amministratore locale, viene visualizzato un messaggio che indica all'utente che è necessario accedere come amministratore. Fare clic su **Quit** (Esci), quindi accedere come amministratore locale.

 **N.B.** Se la partizione per PC Restore non esiste nel disco rigido del computer, viene visualizzato un messaggio che indica che la partizione non è stata trovata. Fare clic su **Quit** (Esci); non esiste nessuna partizione da eliminare.

- 4 Fare clic su **OK** per rimuovere la partizione di PC Restore nel disco rigido.
- 5 Fare clic su **Yes** (Sì) quando viene visualizzato un messaggio di conferma.  
La partizione di PC Restore viene eliminata ed il nuovo spazio su disco disponibile viene aggiunto all'allocazione di spazio disponibile nel disco rigido.
- 6 Fare clic con il pulsante destro del mouse su **Disco locale (C:)** in Esplora risorse, fare clic su **Proprietà** e verificare che lo spazio su disco aggiuntivo è disponibile come indicato dal valore aumentato per **Spazio disponibile**.
- 7 Fare clic su **Finish** (Fine) per chiudere la finestra **PC Restore Removal** (Rimozione di PC Restore).
- 8 Riavviare il sistema.

## Uso del supporto Sistema operativo

### Operazioni preliminari

Prima di reinstallare il sistema operativo Windows XP per correggere un problema relativo a un driver appena installato, provare a usare l'utilità Ripristino driver di periferica di Windows XP (consultare "Uso di Ripristino driver di periferica di Windows XP" a pagina 80). Nell'eventualità che l'esecuzione di Ripristino driver di periferica non risolva il problema, usare Ripristino configurazione di sistema per ripristinare la configurazione di sistema precedente all'installazione del nuovo driver di periferica. Consultare "Uso del Ripristino configurazione di sistema di Microsoft Windows XP" a pagina 83.

-  **AVVISO:** Prima di procedere con l'installazione, eseguire il backup di tutti i file di dati presenti sul disco rigido primario. Nelle configurazioni standard, il disco rigido primario è la prima unità rilevata dal computer.

Per reinstallare Windows XP sono necessari i seguenti supporti:

- CD *Operating System* di Dell™
- CD *Drivers and Utilities* di Dell



**N.B.** Il supporto *Drivers and Utilities* contiene i driver che sono stati preinstallati durante l'assemblaggio del computer. Utilizzare il supporto *Drivers and Utilities* per caricare eventuali driver necessari. A seconda del Paese da cui è stato ordinato il computer, o se sono stati o meno richiesti i CD, il supporto *Drivers and Utilities* e il supporto *Sistema operativo* potrebbero non essere stati spediti assieme al computer.

## Reinstallazione di Windows XP

Il processo di installazione può durare da 1 a 2 ore. Dopo avere reinstallato il sistema operativo, è inoltre necessario installare i driver di periferica, il programma antivirus e altro software.



**AVVISO:** Il CD *Operating System* fornisce diverse opzioni per reinstallare Windows XP. Tali opzioni potrebbero sovrascrivere i file installati ed eventualmente compromettere il funzionamento dei programmi installati sul disco rigido. Pertanto non reinstallare Windows XP a meno che ciò non sia stato raccomandato da un rappresentante del supporto tecnico di Dell.



**AVVISO:** Al fine di prevenire conflitti con Windows XP, disabilitare l'eventuale software antivirus installato nel sistema prima di reinstallare il sistema operativo. Per istruzioni, consultare la documentazione fornita con il software.

- 1 Salvare e chiudere i file aperti e uscire da tutti i programmi in esecuzione.
- 2 Inserire il CD *Operating System*. Fare clic su **Esci** se il messaggio **Installa Windows XP** viene visualizzato.
- 3 Riavviare il sistema.
- 4 Premere <F12> immediatamente dopo che viene visualizzato il logo DELL™.  
Se viene visualizzato il logo del sistema operativo, attendere la visualizzazione del desktop di Windows, quindi arrestare il sistema e riprovare.
- 5 Premere i tasti di direzione per selezionare **CD-ROM**, quindi premere <Invio>.
- 6 Quando viene visualizzato il messaggio **Premere un tasto per avviare da CD**, premere un tasto.
- 7 Quando viene visualizzata la schermata **Installazione di Windows XP**, premere <Invio>.
- 8 Seguire le istruzioni visualizzate per completare la reinstallazione.
- 9 Al termine della installazione del sistema operativo, reinstallare driver e applicazioni se necessario. Consultare "Reinstallazione di driver e utilità" a pagina 80.





# Aggiunta e sostituzione di componenti

## Operazioni preliminari

Questo capitolo illustra le procedure per la rimozione e l'installazione dei componenti nel computer. Salvo diversamente indicato, ogni procedura presuppone che esistano le seguenti condizioni:

- L'utente ha eseguito la procedura descritta in "Spegnimento del computer" (vedere questa pagina) e "Interventi preliminari sui componenti interni del computer" (consultare "Interventi preliminari sui componenti interni del computer" a pagina 90).
- L'utente ha letto le informazioni sulla sicurezza nella *Guida alle informazioni sul prodotto* della Dell™.
- Un componente può essere sostituito o, se acquistato separatamente, installato eseguendo la procedura di rimozione in ordine inverso.

## Strumenti consigliati

Le procedure in questo documento possono richiedere i seguenti strumenti:

- Cacciavite a lama piatta piccolo
- Giravite a croce
- Graffietto piccolo in plastica
- Aggiornamento del BIOS flash (consultare il sito Web del supporto tecnico della Dell all'indirizzo [support.dell.com](http://support.dell.com))

## Spegnimento del computer

 **AVVISO:** Per evitare la perdita di dati, salvare e chiudere eventuali file aperti, quindi uscire da eventuali programmi aperti prima di spegnere il computer.

- 1 Arrestare il sistema operativo:
  - a Salvare e chiudere i file aperti e arrestare i programmi in esecuzione, quindi fare clic sul pulsante **Start** e scegliere **Spegni computer**.
  - b Nella finestra **Spegni computer**, fare clic su **Spegni**.  
Il computer si spegne dopo che il processo di arresto del sistema operativo termina.
- 2 Assicurarsi che il computer e le periferiche collegate siano spenti. Se il computer e le periferiche collegate non si spengono automaticamente quando si arresta il sistema operativo, premere e tenere premuto il pulsante di alimentazione per diversi secondi fino allo spegnimento del computer.

## Interventi preliminari sui componenti interni del computer

Per proteggere il computer da eventuali danni e per la sicurezza personale, attenersi alle istruzioni di sicurezza riportate di seguito.



**ATTENZIONE:** Prima di cominciare le procedure descritte in questa sezione, seguire le istruzioni di sicurezza situate nella *Guida alle informazioni sul prodotto*.



**ATTENZIONE:** Maneggiare con cura componenti e schede. Non toccare i componenti o i contatti sulle schede. Tenere una scheda dai bordi o dalla staffa di montaggio metallica. Maneggiare un componente, ad esempio un processore, dai bordi, non dai piedini.



**AVVISO:** Solo un tecnico di assistenza qualificato dovrebbe eseguire le riparazioni del computer. Danni dovuti a riparazioni non autorizzate da Dell non sono coperte dalla garanzia.



**AVVISO:** Per scollegare un cavo, afferrare il connettore o il serracavi, non il cavo stesso. Alcuni cavi dispongono di un connettore con linguette di blocco; se si scollega questo tipo di cavo, premere sulle linguette di blocco prima di scollegare il cavo. Nel separare i connettori, mantenerli allineati per evitare di piegare un eventuale piedino. Inoltre, prima di collegare un cavo accertarsi che entrambi i connettori siano allineati e orientati in modo corretto.



**AVVISO:** Per evitare di danneggiare il computer, eseguire la seguente procedura prima di cominciare ad intervenire sui componenti interni del computer.

- 1 Assicurarsi che la superficie di lavoro sia piana e pulita per prevenire eventuali graffi al coperchio del computer.
- 2 Spegnerne il computer. Consultare "Spegnimento del computer" a pagina 89.



**AVVISO:** Per scollegare un cavo di rete, prima scollegare il cavo dal computer, poi dallo spinotto di rete a muro.

- 3 Scollegare il telefono o i cavi di rete dal computer.



**AVVISO:** Per evitare di danneggiare la scheda di sistema, è necessario rimuovere la batteria dall'alloggiamento della batteria prima di intervenire sul computer.



**AVVISO:** Per evitare danni al computer, utilizzare solo la batteria progettata per questo particolare computer Dell. Non utilizzare altre batterie progettate per altri computer Dell.

- 4 Scollegare il computer e tutte le periferiche collegate dalle loro prese elettriche, far scorrere e mantenere la chiusura a scatto dell'alloggiamento della batteria sul fondo del computer, quindi sollevare la batteria dall'alloggiamento.



- 1 chiusura a scatto dell'alloggiamento della batteria      2 batteria

- 5 Premere il pulsante di alimentazione per mettere a terra la scheda di sistema.
- 6 Rimuovere le schede installate dallo slot per ExpressCard (consultare "Rimozione di un'ExpressCard o di una protezione" a pagina 50) e il lettore di schede di memoria multimediali<sup>3</sup> in 1 (consultare "Rimozione di una scheda di memoria multimediale" a pagina 52).
- 7 Chiudere lo schermo e capovolgere il computer su una superficie di lavoro piana.
- 8 Rimuovere il disco rigido (consultare "Disco rigido" a pagina 92).

## Unità ottica

**⚠ ATTENZIONE:** Prima di cominciare le procedure descritte in questa sezione, seguire le istruzioni di sicurezza situate nella *Guida alle informazioni sul prodotto*.

- 1 Spegner il computer.
- 2 Capovolgere il computer e rimuovere la vite di bloccaggio dell'unità ottica.
- 3 Inserire un graffietto nella tacca e spingerlo verso il lato per sbloccare l'unità dall'alloggiamento.
- 4 Estrarre l'unità dall'alloggiamento.

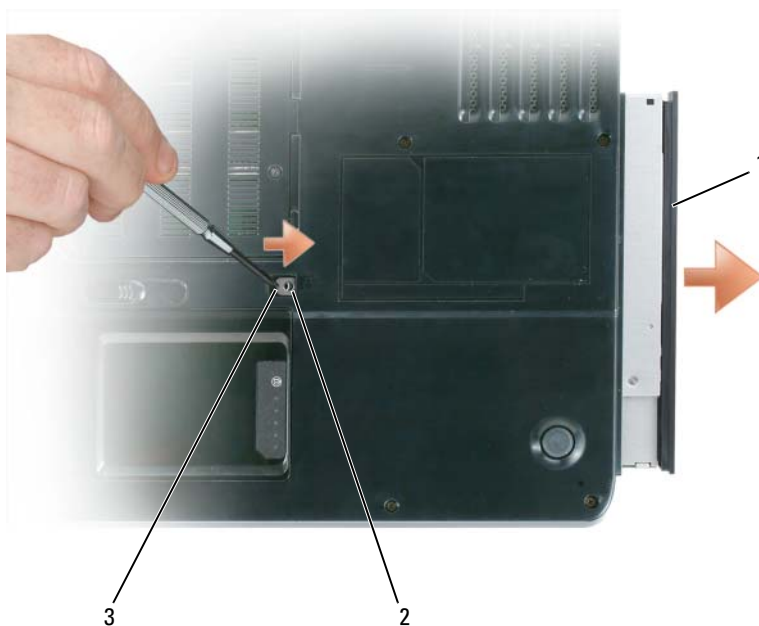

1 unità ottica

2 vite di bloccaggio dell'unità  
ottica

3 tacca

## Disco rigido

**⚠ ATTENZIONE:** *Non toccare* l'alloggiamento metallico del disco rigido se l'unità è calda quando viene rimossa dal computer.

**⚠ ATTENZIONE:** Prima di cominciare le procedure descritte in questa sezione, seguire le istruzioni di sicurezza situate nella *Guida alle informazioni sul prodotto*.

**➡ AVVISO:** Per evitare la perdita di dati, spegnere il computer (consultare "Spegnimento del computer" a pagina 89) prima di rimuovere il disco rigido. Non rimuovere il disco rigido se il computer è acceso, in modalità standby o in modalità di sospensione.

- ➔ **AVVISO:** I dischi rigidi sono estremamente fragili, anche un lieve urto può danneggiarli.
- ✎ **N.B.** Dell non garantisce la compatibilità, né fornisce supporto tecnico per dischi rigidi provenienti da altre fonti.
- ✎ **N.B.** Se si sta installando un disco rigido che proviene da un fornitore diverso da Dell, è necessario installare un sistema operativo, dei driver e delle utilità sul nuovo disco rigido. Consultare "Ripristino del sistema operativo" a pagina 82 e "Reinstallazione di driver e utilità" a pagina 80.

Per ricollocare il disco rigido nel relativo alloggiamento, seguire la procedura descritta.

- 1 Seguire le procedure in "Operazioni preliminari" a pagina 89.
- 2 Capovolgere il computer e rimuovere le viti che fissano il disco rigido.

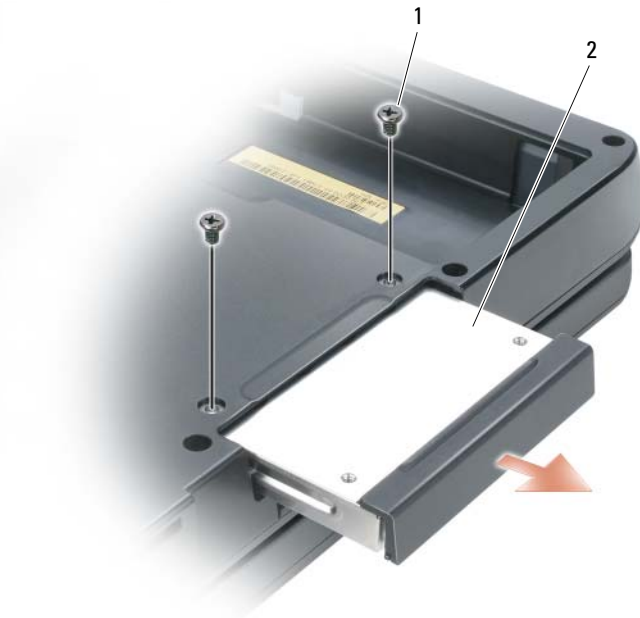

1 viti (2)

2 disco rigido

- ➔ **AVVISO:** Quando il disco rigido non è inserito nel computer, riporlo in un involucro antistatico. Consultare la sezione "Protezione dalle scariche elettrostatiche" nella *Guida alle informazioni sul prodotto*.
- 3 Estrarre il disco rigido dal computer.
- 4 Estrarre la nuova unità dall'imballaggio.  
Conservare l'imballaggio originale, che potrà essere usato in futuro per riporre o spedire il disco rigido.
- ➔ **AVVISO:** Esercitare una pressione uniforme per far scorrere l'unità in posizione. Esercitando una forza eccessiva è possibile danneggiare il connettore.
- 5 Far scorrere il disco rigido finché non sia completamente inserito nell'alloggiamento.

- 6 Reinserire e serrare le viti.
- 7 Installare il sistema operativo del computer. Consultare "Ripristino del sistema operativo" a pagina 82.
- 8 Installare i driver e le utilità del computer. Consultare "Reinstallazione di driver e utilità" a pagina 80.

## Restituzione del disco rigido a Dell

Restituire il disco rigido a Dell nell'imballaggio in spugna originale o in uno equivalente. In caso contrario, il disco rigido potrebbe essere danneggiato durante il trasporto.

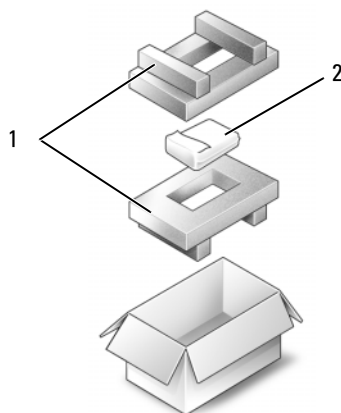

1 imballaggio in spugna

2 disco rigido

## Memoria

**⚠ ATTENZIONE:** Prima di cominciare le procedure descritte in questa sezione, seguire le istruzioni di sicurezza situate nella *Guida alle informazioni sul prodotto*.

È possibile espandere la memoria del computer installando dei moduli di memoria sulla scheda di sistema. Per informazioni sulla memoria supportata dal computer, consultare "Specifiche" a pagina 133. Assicurarsi di installare solo moduli di memoria adatti al computer.



**N.B.** I moduli di memoria acquistati da Dell sono coperti dalla garanzia del computer.

- 1 Seguire le procedure descritte in "Operazioni preliminari" a pagina 89.
- 2 Capovolgere il computer, allentare le viti di fissaggio del coperchio dei moduli di memoria, quindi rimuovere il coperchio.



- ➔ **AVVISO:** Per evitare danni al connettore dei moduli di memoria, non usare strumenti per allargare i fermagli di fissaggio che bloccano il modulo di memoria.
- ➔ **AVVISO:** Per evitare eventuali scariche elettrostatiche, scaricare a terra l'elettricità statica del corpo utilizzando una fascetta da polso per la messa a terra o toccando a intervalli regolari una superficie metallica non verniciata (quale un connettore sul retro del computer).
- 3 Se si sta sostituendo un modulo di memoria, rimuovere il modulo esistente.
  - a Usando le punte delle dita, allargare con cautela i fermagli di fissaggio alle estremità del connettore dei moduli di memoria, fino a farlo sollevare.
  - b Estrarre il modulo dal connettore.

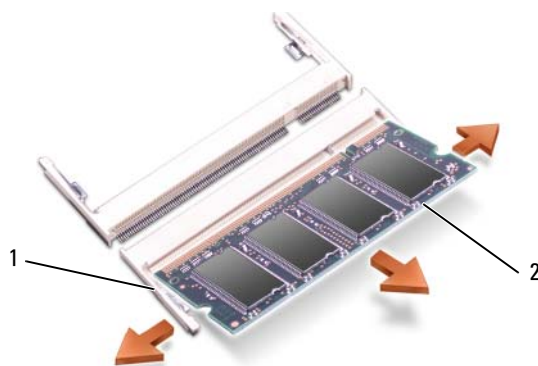

1 fermagli di fissaggio (2 per connettore)    2 modulo di memoria

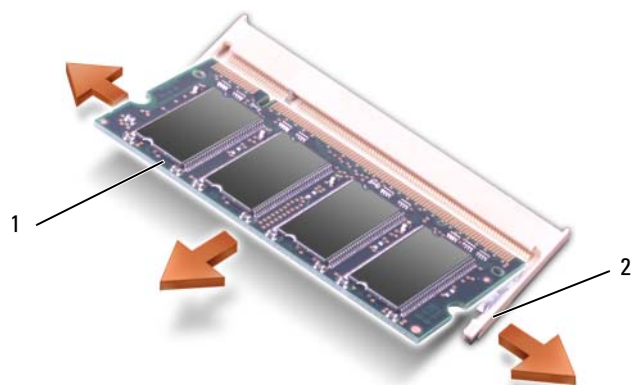

1 modulo di memoria      2 fermagli di fissaggio (2 per connettore)

**N.B.** Se il modulo di memoria non è installato correttamente, il sistema non si avvia, ma non viene visualizzato alcun messaggio di errore.

- 4 Scaricare a terra l'elettricità statica del corpo ed installare il nuovo modulo di memoria.
  - a Allineare la tacca nel connettore sul bordo del modulo con la linguetta nello slot del connettore.
  - b Far scorrere saldamente il modulo nella fessura con un'angolazione di 45 gradi, quindi ruotarlo verso il basso fino a farlo scattare in posizione. Se il modulo non scatta in posizione, rimuoverlo e reinstallarlo.

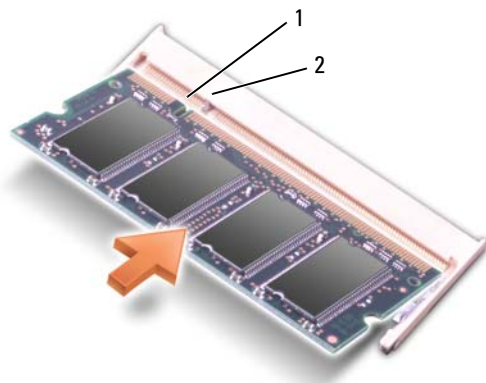

1 tacca      2 linguetta

- 5 Ricollocare il coperchio dei moduli di memoria.

**AVVISO:** Se si incontra resistenza durante la chiusura del coperchio, rimuovere il modulo e reinstallarlo. Se si forza la chiusura del coperchio, si potrebbe danneggiare il computer.



- 6 Inserire la batteria nel suo alloggiamento o collegare l'adattatore c.a. al computer e a una presa elettrica.
- 7 Reinstallare il disco rigido. Consultare "Disco rigido" a pagina 92.
- 8 Accendere il computer.

All'avvio il sistema rileva la memoria aggiuntiva e aggiorna automaticamente le informazioni relative alla configurazione del sistema.

Per confermare la quantità di memoria installata nel computer, fare clic sul pulsante **Start**, quindi su **Guida in linea e supporto tecnico** e infine su **Informazioni sul computer**.

## Modem

**⚠ ATTENZIONE:** Prima di cominciare le procedure descritte in questa sezione, seguire le istruzioni di sicurezza situate nella *Guida alle informazioni sul prodotto*.

Se il modem opzionale è stato ordinato insieme al computer, quest'ultimo viene fornito con il modem già installato.

- 1 Seguire le procedure descritte in "Operazioni preliminari" a pagina 89.
- 2 Capovolgere il computer, allentare le viti di fissaggio sul coperchio del modem, quindi rimuovere il coperchio.



**3** Rimuovere il modem esistente:

- a** Rimuovere la vite che fissa il modem alla scheda di sistema e metterla da parte.
- b** Tirare verso l'alto l'apposita linguetta di estrazione per estrarre il modem dal connettore sulla scheda di sistema, quindi scollegare il cavo del modem.

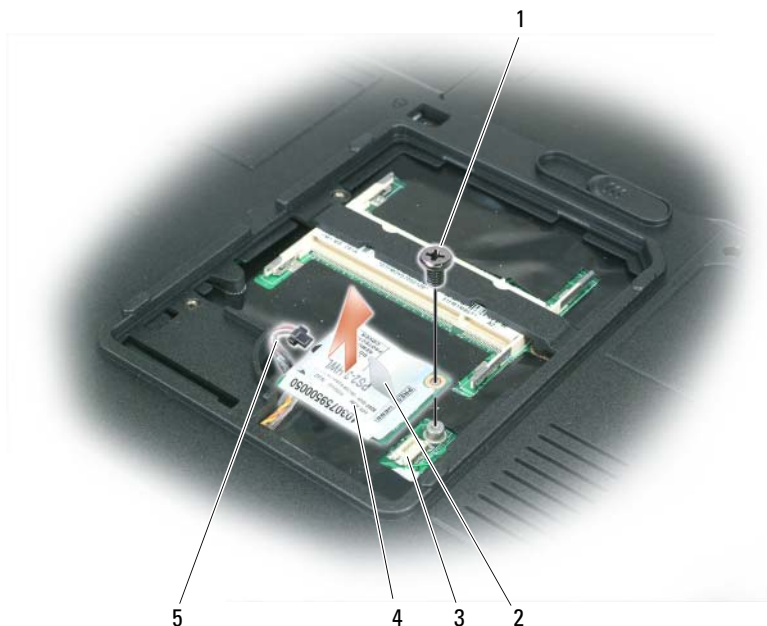

1 vite del modem

2 linguetta di estrazione del modem

3 connettore del modem sulla scheda di sistema

4 modem

5 cavo del modem

**4** Installare il modem di ricambio:

- a** Collegare il cavo del modem al modem.



**AVVISO:** Il connettore è calettato per evitare l'inserimento errato. Se si incontra resistenza, controllare il connettore e riallineare la scheda.

- b** Allineare il modem con i fori delle viti e inserirlo nel connettore sulla scheda di sistema.
- c** Reinserire la vite che fissa il modem alla scheda di sistema.

**5** Ricollocare il coperchio del modem.

## Coperchio del cardine

**⚠ ATTENZIONE:** Prima di cominciare le procedure descritte in questa sezione, seguire le istruzioni di sicurezza situate nella *Guida alle informazioni sul prodotto*.

**➡ AVVISO:** Per evitare eventuali scariche elettrostatiche, scaricare a terra l'elettricità statica del corpo utilizzando una fascetta da polso per la messa a terra o toccando a intervalli regolari una superficie metallica non verniciata (quale un connettore sul retro del computer).

**➡ AVVISO:** Per evitare di danneggiare la scheda di sistema, è necessario rimuovere la batteria dall'alloggiamento della batteria prima di cominciare a intervenire sui componenti interni del computer.

1 Seguire le procedure in "Operazioni preliminari" a pagina 89.

2 Rimuovere il coperchio del cardine.

a Aprire completamente lo schermo (180 gradi) in modo da trovarsi in posizione piana rispetto alla superficie di lavoro.

**➡ AVVISO:** Per evitare di danneggiare il coperchio del cardine, non sollevare il coperchio su entrambi i lati contemporaneamente.

b Inserire un graffietto nella dentellatura per sollevare il coperchio del cardine sul lato destro.

c Allentare il coperchio del cardine, spostandolo da destra a sinistra, e rimuoverlo.

**🔧 N.B.** Quando si sostituisce il coperchio del cardine, prima di tutto inserire il bordo sinistro, quindi premere da sinistra a destra fino a far scattare il coperchio in posizione.



1 coperchio del cardine

2 graffietto

## Tastiera

**⚠ ATTENZIONE:** Prima di cominciare le procedure descritte in questa sezione, seguire le istruzioni di sicurezza situate nella *Guida alle informazioni sul prodotto*.

**➡ AVVISO:** Per evitare eventuali scariche elettrostatiche, scaricare a terra l'elettricità statica del corpo utilizzando una fascetta da polso per la messa a terra o toccando a intervalli regolari una superficie metallica non verniciata (quale un connettore sul retro del computer).

**➡ AVVISO:** Per evitare di danneggiare la scheda di sistema, è necessario rimuovere la batteria dall'alloggiamento della batteria prima di cominciare a intervenire sui componenti interni del computer.

1 Seguire le procedure descritte in "Operazioni preliminari" a pagina 89.

2 Aprire lo schermo.

3 Rimuovere il coperchio del cardine. Consultare "Coperchio del cardine" a pagina 99.

4 Rimuovere la tastiera:

a Rimuovere le due viti sulla parte superiore della tastiera.

**➡ AVVISO:** I coperchietti dei tasti sono fragili, si spostano facilmente e rimetterli al loro posto richiede molto tempo. Fare attenzione durante la rimozione e manipolazione della tastiera.

b Far scorrere leggermente la tastiera verso il retro del computer e poi sollevare la tastiera in modo sufficiente a tenerla su e leggermente in avanti per consentire l'accesso al connettore della tastiera.

c Per sbloccare il cavo della tastiera dal connettore della tastiera sulla scheda di sistema, ruotare la barra in plastica sul connettore della tastiera verso la parte anteriore del computer.





- |   |                     |   |  |   |           |
|---|---------------------|---|--|---|-----------|
| 1 | viti (2)            | 2 | tastiera   | 3 | linguette |
| 4 | cavo della tastiera | 5 | barra in plastica sul<br>connettore della tastiera |   |           |

 **AVVISO:** Per evitare di graffiare il palm rest quando si sostituisce la tastiera, agganciare le linguette lungo il bordo anteriore della tastiera nel palm rest, quindi premere il bordo destro accanto alla parte superiore per far scattare la tastiera in posizione prima di reinserire le due viti.

## Scheda miniaturizzata wireless

Se la scheda miniaturizzata è stata ordinata insieme al computer, quest'ultimo viene fornito con la scheda già installata.

 **ATTENZIONE:** Prima di cominciare le procedure descritte in questa sezione, seguire le istruzioni di sicurezza situate nella *Guida alle informazioni sul prodotto*.

 **AVVISO:** Per evitare di danneggiare la scheda di sistema, è necessario rimuovere la batteria dall'alloggiamento della batteria prima di cominciare a intervenire sui componenti interni del computer.

- 1 Seguire le procedure descritte in "Operazioni preliminari" a pagina 89.
- 2 Rimuovere il coperchio del cardine. Consultare "Coperchio del cardine" a pagina 99
- 3 Rimuovere la tastiera. Consultare "Tastiera" a pagina 100.
- 4 Se una scheda miniaturizzata non è già installata, passare al punto 5. Se si sta sostituendo una scheda miniaturizzata, rimuovere quella precedentemente installata.
  - a Scollegare i due cavi dell'antenna dalla scheda miniaturizzata.



1 scheda miniaturizzata

2 connettori del cavo dell'antenna (2)

- b** Sbloccare la scheda miniaturizzata premendo le linguette di fissaggio metalliche verso il retro del computer fino a quando la scheda non scatta leggermente verso l'alto.
- c** Estrarre la scheda miniaturizzata dal connettore della scheda di sistema.



1 scheda miniaturizzata

2 linguetta di fissaggio  
metallico

3 linguetta di fissaggio  
metallico

➔ **AVVISO:** I connettori sono calettati per evitare inserimenti errati. Se si incontra resistenza, controllare i connettori sulla scheda e sulla scheda di sistema, e riallineare la scheda.

5 Installare la scheda miniaturizzata di sostituzione:

- a Inserire il connettore della scheda miniaturizzata nel connettore della scheda di sistema con un'angolazione di 45 gradi, quindi premere l'altra estremità della scheda miniaturizzata verso il basso nelle linguette di fissaggio finché la scheda non scatta in posizione.



- ➔ **AVVISO:** Per evitare di danneggiare la scheda miniaturizzata, non porre mai i cavi sotto la scheda.
- b** Collegare i due cavi dell'antenna alla scheda miniaturizzata (il cavo nero al connettore denominato "aux" e il cavo bianco al connettore denominato "main").



1 connettore della scheda di sistema    2 cavi dell'antenna (2)    3 connettori del cavo dell'antenna (2)



## Batteria a bottone

**⚠ ATTENZIONE:** Prima di cominciare le procedure descritte in questa sezione, seguire le istruzioni di sicurezza situate nella *Guida alle informazioni sul prodotto*.

➡ **AVVISO:** Per evitare eventuali scariche elettrostatiche, scaricare a terra l'elettricità statica del corpo utilizzando una fascetta da polso per la messa a terra o toccando a intervalli regolari una superficie metallica non verniciata (quale un connettore sul retro del computer).

➡ **AVVISO:** Per evitare di danneggiare la scheda di sistema, è necessario rimuovere la batteria dall'alloggiamento della batteria prima di cominciare a intervenire sui componenti interni del computer.

- 1 Seguire le procedure descritte in "Operazioni preliminari" a pagina 89.
- 2 Rimuovere il coperchio del cardine. Consultare "Coperchio del cardine" a pagina 99.
- 3 Rimuovere la tastiera. Consultare "Tastiera" a pagina 100.
- 4 Inserire un graffietto in plastica nella guida sul lato dell'alloggiamento della batteria a bottone ed estrarre la batteria.



Quando si reinsertisce la batteria, inserirla con un'inclinazione di 30 gradi sotto il fermaglio con il lato positivo (contraddistinto da un segno più [+]) rivolto verso l'alto, quindi spingerla in posizione.

## Schermo

**⚠ ATTENZIONE:** Prima di cominciare le procedure descritte in questa sezione, seguire le istruzioni di sicurezza situate nella *Guida alle informazioni sul prodotto*.

➡ **AVVISO:** Per evitare eventuali scariche elettrostatiche, scaricare a terra l'elettricità statica del corpo utilizzando una fascetta da polso per la messa a terra o toccando a intervalli regolari una superficie metallica non verniciata (quale un connettore sul retro del computer).

**AVVISO:** Per evitare di danneggiare la scheda di sistema, è necessario rimuovere la batteria dall'alloggiamento della batteria prima di cominciare a intervenire sui componenti interni del computer.

- 1 Seguire le procedure descritte in "Operazioni preliminari" a pagina 89.
- 2 Rimuovere il coperchio del cardine. Consultare "Coperchio del cardine" a pagina 99.
- 3 Rimuovere le sei viti che fissano lo schermo (due sulla parte superiore, due sul fondo e due sul retro).
- 4 Scollegare i cavi dell'antenna dalla scheda miniaturizzata.
- 5 Allentare la vite di fissaggio del cavo di messa a terra.
- 6 Scollegare il cavo dello schermo, utilizzando la linguetta di estrazione.
- 7 Rimuovere il cavo dello schermo dal canale del cavo dello schermo.

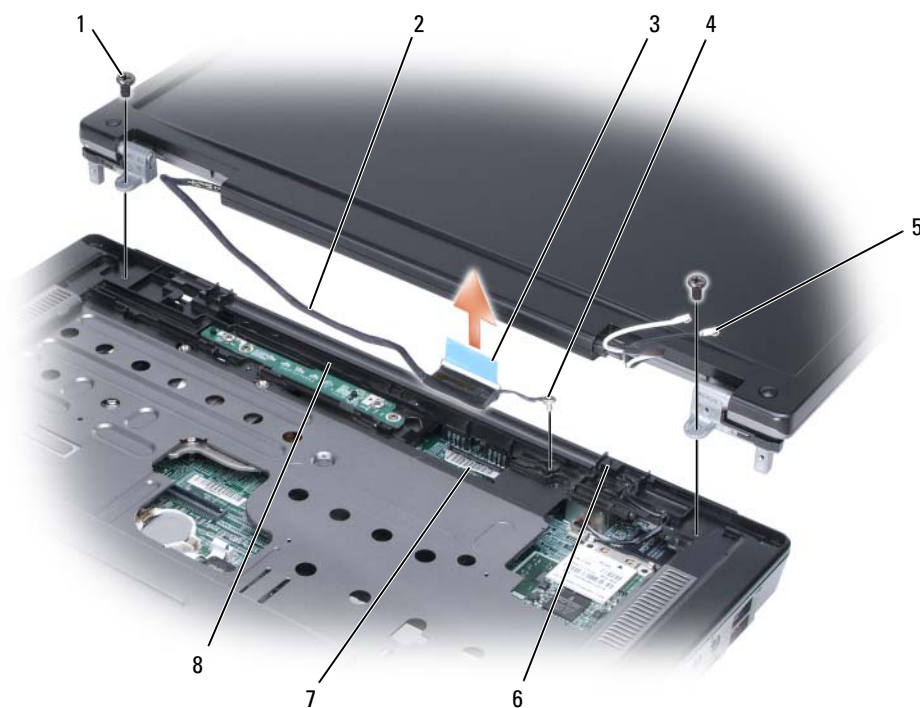

- |   |   |   |                               |   |  |
|---|---|---|-------------------------------|---|--|
| 1 | viti (2)  | 2 | cavo dello schermo            | 3 | linguetta di estrazione del cavo dello schermo |
| 4 | vite del cavo di messa a terra                            | 5 | cavi dell'antenna (2)         | 6 | interruttore standby                           |
| 7 | connettore del cavo dello schermo sulla scheda di sistema | 8 | canale del cavo dello schermo |   |  |

**8** Sollevare ed estrarre lo schermo dal computer.

 **AVVISO:** L'interruttore standby è fragile e si rompe facilmente. Evitare di colpire l'interruttore quando si rimuove e si sostituisce lo schermo.

Quando si sostituisce lo schermo, assicurarsi che il cavo dello schermo sia posizionato orizzontalmente nel canale del cavo dello schermo e che sia infilato saldamente sotto le linguette.

Inoltre, assicurarsi che i cavi dell'antenna non siano attorcigliati e che siano in posizione piana nell'attaccacavi dell'antenna.



## Funzioni di Dell™ QuickSet

 **N.B.** Questa funzione potrebbe non essere disponibile nel computer.

Dell™ QuickSet fornisce un facile accesso per configurare o visualizzare i seguenti tipi di impostazioni:

- Connettività di rete
- Gestione del risparmio di energia
- Schermo
- Informazioni di sistema

A seconda delle azioni che si desidera eseguire in QuickSet, è possibile avviarlo *facendo clic, doppio clic o facendo clic con il pulsante destro del mouse* sull'icona di QuickSet, nella barra delle applicazioni di Microsoft® Windows®. La barra delle applicazioni si trova nell'angolo inferiore destro dello schermo.

Per maggiori informazioni su QuickSet, fare clic con il pulsante destro del mouse sull'icona di QuickSet e selezionare **Help** (Guida).



# In viaggio con il computer

## Identificazione del computer

- Attaccare al computer una targhetta d'identificazione o un biglietto da visita.
- Annotare il Numero di servizio e riporlo in luogo sicuro e separato dal computer o dalla custodia.
- In caso di smarrimento o furto, indicare il Numero di servizio al momento di sporgere denuncia o quando si comunica l'accaduto alla Dell.
- Creare un file sul desktop di Microsoft® Windows® denominato **se\_ritrovato** e immettervi le informazioni di carattere personale, quali il nome, l'indirizzo e il numero di telefono.
- Rivolgersi al proprio istituto bancario per verificare la disponibilità di targhette di identificazione in codice.

## Imballaggio del computer

- Rimuovere le periferiche esterne eventualmente collegate al computer e riporle in un luogo sicuro. Rimuovere tutti i cavi collegati alle schede PC installate e rimuovere tutte le schede PC estese. Consultare "Uso delle schede" a pagina 49.
- Caricare completamente la batteria principale e le eventuali batterie di ricambio da portare in viaggio.
- Arrestare il sistema.
- Scollegare l'adattatore c.a.



**AVVISO:** La presenza di corpi estranei sulla tastiera o sul palm rest potrebbe danneggiare lo schermo al momento della chiusura.

- Rimuovere dalla tastiera e dal palm rest eventuali corpi estranei, quali graffette metalliche, penne o carta, quindi chiudere lo schermo.
- Usare la custodia opzionale di Dell™ per riporre accuratamente il computer unitamente agli accessori.
- Evitare di imballare il computer insieme a oggetti quali schiuma da barba, acqua di colonia, profumi o generi alimentari.



**AVVISO:** Se il computer è stato esposto a temperature elevate, attendere che raggiunga la temperatura ambiente per 1 ora prima di accenderlo.

- Proteggere il computer, le batterie e il disco rigido da temperature eccessivamente basse o elevate, sovraesposizione a raggi solari, sporco, polvere o liquidi.
- Posizionare il computer in modo che non scorra nel baule dell'automobile o negli scomparti per i bagagli sull'aereo.

## Suggerimenti per il viaggio

- ➡ **AVVISO:** Per non perdere dati, non muovere il computer mentre si usa l'unità ottica.
- ➡ **AVVISO:** Non spedire il computer come bagaglio.
  - È consigliabile disabilitare l'attività senza fili sul computer per ottimizzare l'autonomia della batteria premendo <Fn><F2>.
  - È consigliabile modificare le opzioni di gestione del risparmio di energia (consultare "Configurazione delle impostazioni della gestione del risparmio di energia" a pagina 43) per massimizzare l'autonomia della batteria.
  - Se si attraversano Paesi stranieri, munirsi dei documenti di proprietà, o di autorizzazione all'uso del computer se è di proprietà della società, per velocizzare le pratiche doganali. Esaminare le normative doganali dei Paesi che si visiteranno e valutare la possibilità di ottenere dalle autorità competenti un carnet internazionale carnet (noto anche come *passaporto delle merci*).
  - Informarsi sul tipo di prese elettriche usate nei Paesi che si visiteranno e munirsi degli adattatori di alimentazione adeguati.
  - Verificare presso il proprio istituto bancario se esiste una forma di assistenza durante il viaggio per gli utenti di computer portatili.

### Viaggio in aereo

- ➡ **AVVISO:** Non fare passare il computer attraverso il metal detector. Si consiglia di farlo passare attraverso un dispositivo a raggi X o chiedere che venga ispezionato manualmente.
  - Accertarsi di disporre della batteria carica nell'eventualità che venga richiesto di accendere il computer.
  - Prima di entrare in aereo, verificare se l'uso del computer è permesso. Alcune compagnie aeree non consentono l'uso di dispositivi elettronici durante il volo. Nessuna compagnia aerea consente l'uso di dispositivi elettronici durante il decollo e l'atterraggio.



## Come contattare la Dell

È possibile rivolgersi alla Dell tramite Internet e per telefono:

- Per il supporto tramite Web, visitare [support.dell.com](http://support.dell.com).
- Per il supporto mondiale tramite Web, utilizzare il menu **Choose A Country/Region** (Scegli un Paese) accanto alla parte inferiore della pagina oppure visitare gli indirizzi Web elencati nella tabella seguente.
- Per il supporto per posta elettronica, consultare gli indirizzi di posta elettronica elencati nella tabella seguente.



**N.B.** I numeri verdi possono essere usati all'interno del Paese a cui si riferiscono.

- Per il supporto telefonico, utilizzare i numeri di telefono e i codici forniti nella seguente tabella. Se occorre assistenza nel determinare quale prefisso utilizzare, rivolgersi ad un operatore locale o internazionale.



**N.B.** I recapiti forniti erano considerati corretti al momento in cui il presente documento è stato stampato e sono soggetti a modifica.

Paese (Città) Prefisso internazionale Indicativo del Paese Prefisso teleselettivo	Tipo di servizio	Prefissi teleselettivi, numeri locali e numero verdi Web e indirizzo di posta elettronica
America Latina	Supporto tecnico clienti (Austin, Texas, U.S.A.)	512 728-4093
	Servizio clienti (Austin, Texas, U.S.A.)	512 728-3619
	Fax (supporto tecnico e servizio clienti) (Austin, Texas, U.S.A.)	512 728-3883
	Ufficio vendite (Austin, Texas, U.S.A.)	512 728-4397
	Ufficio vendite via fax (Austin, Texas, U.S.A.)	512 728-4600 o 512 728-3772
Anguilla	Supporto in linea	<a href="http://www.dell.com/ai">www.dell.com/ai</a>
	Indirizzo di posta elettronica	<a href="mailto:la-techsupport@dell.com">la-techsupport@dell.com</a>
	Supporto tecnico, servizio clienti, ufficio vendite	numero verde: 800-335-0031
Antigua e Barbuda	Supporto in linea	<a href="http://www.dell.com.ag">www.dell.com.ag</a>
	Supporto tecnico, servizio clienti, ufficio vendite	<a href="mailto:la-techsupport@dell.com">la-techsupport@dell.com</a> 1-800-805-5924

<b>Paese (Città) Prefisso internazionale Indicativo del Paese Prefisso teleselettivo</b>	<b>Tipo di servizio</b>	<b>Prefissi teleselettivi, numeri locali e numero verdi Web e indirizzo di posta elettronica</b>
Antille Olandesi	Supporto in linea	la-techsupport@Dell.com
	Supporto tecnico, servizio clienti, ufficio vendite	001-800-882-1519
Aomen Indicativo del Paese: 853	Supporto tecnico	numero verde: 0800-105
	Servizio clienti (Xiamen, Cina) Operazioni di vendita (Xiamen, Cina)	34 160 910 29 693 115
Argentina (Buenos Aires) Prefisso internazionale: 00 Indicativo del Paese: 54 Prefisso teleselettivo: 11	Supporto in linea	www.dell.com.ar
	Posta elettronica per desktop e portatili	la-techsupport@dell.com
	Posta elettronica per server e prodotti di archiviazione EMC®	la_enterprise@Dell.com
	Servizio clienti	numero verde: 0-800-444-0730
	Supporto tecnico – Dell PowerApp™, Dell PowerEdge™, Dell PowerConnect™ e Dell PowerVault™	numero verde: 0-800-222-0154
Aruba	Servizi di supporto tecnico	numero verde: 0-800-444-0724
	Ufficio vendite	0-810-444-3355
Australia (Sydney) Prefisso internazionale: 0011 Indicativo del Paese: 61 Prefisso teleselettivo: 2	Supporto in linea	www.dell.com.aw la-techsupport@dell.com
	Supporto tecnico, servizio clienti, ufficio vendite	numero verde: 800-1578
Australia (Sydney) Prefisso internazionale: 0011 Indicativo del Paese: 61 Prefisso teleselettivo: 2	Supporto in linea	support.ap.dell.com
	<b>Supporto tecnico</b>	support.ap.dell.com/contactus
	Privati e uffici domestici	numero verde: 1300-655-533
	Medie e grandi aziende	numero verde: 1800-633-559
	Piccole aziende, Istruzione, Amministrazione locale	numero verde: 1800-060-889
Servizio clienti	numero verde: 1300-662-196	

<b>Paese (Città) Prefisso internazionale Indicativo del Paese Prefisso teleselettivo</b>	<b>Tipo di servizio</b>	<b>Prefissi teleselettivi, numeri locali e numero verdi Web e indirizzo di posta elettronica</b>
Austria (Vienna) Prefisso internazionale: 900 Indicativo del Paese: 43 Prefisso teleselettivo: 1	Supporto in linea  Ufficio vendite a privati e piccole aziende Fax per privati/piccole aziende Servizio clienti per privati/piccole aziende Supporto per privati/piccole aziende Servizio clienti privilegiati/società Supporto per società e clienti privilegiati Centralino	support.euro.dell.com tech_support_central_europe@dell.com 08 20 24 05 30 00 08 20 24 05 30 49 08 20 24 05 30 14 08 20 24 05 30 17 08 20 24 05 30 16 08 20 24 05 30 17 08 20 24 05 30 00
Bahamas	Supporto in linea  Supporto tecnico, servizio clienti, ufficio vendite	www.dell.com/bs la-techsupport@dell.com numero verde: 1-866-874-3038
Barbados	Supporto in linea  Supporto tecnico, servizio clienti, ufficio vendite	www.dell.com/bb la-techsupport@dell.com 1-800-534-3142
Belgio (Bruxelles) Prefisso internazionale: 00 Indicativo del Paese: 32 Prefisso teleselettivo: 2	Supporto in linea Supporto generale Fax supporto generale Servizio clienti Ufficio vendite a società Fax Centralino	support.euro.dell.com 02 481 92 88 02 481 92 95 02 713 15 65 02 481 91 00 02 481 92 99 02 481 91 00
Bermuda	Supporto in linea  Supporto tecnico, servizio clienti, ufficio vendite	www.dell.com/bm la-techsupport@dell.com 1-877-890-0751
Bolivia	Supporto in linea  Supporto tecnico, servizio clienti, ufficio vendite	www.dell.com/bo la-techsupport@dell.com numero verde: 800-10-0238

<b>Paese (Città) Prefisso internazionale Indicativo del Paese Prefisso teleselettivo</b>	<b>Tipo di servizio</b>	<b>Prefissi teleselettivi, numeri locali e numero verdi Web e indirizzo di posta elettronica</b>
Brasile Prefisso internazionale: 00 Indicativo del Paese: 55 Prefisso teleselettivo: 51	Supporto in linea	www.dell.com/br BR_TechSupport@dell.com
	Servizio clienti e supporto tecnico	0800 970 3355
	Fax supporto tecnico	51 2104 5470
	Fax servizio clienti	51 2104 5480
Brunei Indicativo del Paese: 673	Ufficio vendite	0800 970 3390
	Supporto tecnico (Penang, Malaysia)	604 633 4966
	Servizio clienti (Penang, Malaysia)	604 633 3101 o numero verde: 801 1012
	Operazioni di vendita (Penang, Malaysia)	604 633 3101 o numero verde: 801 1012
Canada (North York, Ontario) Prefisso internazionale: 011	Stato dell'ordine in linea	www.dell.ca/ostatus
	Supporto in linea	support.ca.dell.com
	AutoTech (Supporto hardware e garanzie automatizzato)	numero verde: 1-800-247-9362
	<b>Servizio clienti</b>	
	Privati/Uffici domestici	numero verde: 1-800-847-4096
	Piccole aziende	numero verde: 1-800-906-3355
	Medie/Grandi aziende, Governo, Istruzione	numero verde: 1-800-387-5757
	<b>Supporto telefonico di garanzia dell'hardware</b>	
	Computer per privati/uffici domestici	numero verde: 1-800-847-4096
	Computer per piccole/medie/grandi aziende, governo	numero verde: 1-800-387-5757
Cile (Santiago) Indicativo del Paese: 56 Prefisso teleselettivo: 2	Stampanti, proiettori, televisori, palmari, jukebox digitali e dispositivi senza fili	1-877-335-5767
	<b>Ufficio vendite</b>	
	Ufficio vendite a privati e uffici domestici	numero verde: 1-800-999-3355
	Piccole aziende	numero verde: 1-800-387-5752
	Medie/Grandi aziende, Governo	numero verde: 1-800-387-5755
	Parti di ricambio e servizio esteso	1 866 440 3355
Cile (Santiago) Indicativo del Paese: 56 Prefisso teleselettivo: 2	Supporto in linea	www.dell.com/cl
	Ufficio vendite e supporto tecnico	la-techsupport@dell.com numero verde: 1230-020-3397 o 800-20-1385

<b>Paese (Città) Prefisso internazionale Indicativo del Paese Prefisso teleselettivo</b>	<b>Tipo di servizio</b>	<b>Prefissi teleselettivi, numeri locali e numero verdi Web e indirizzo di posta elettronica</b>
Cina (Xiamen) Indicativo del Paese: 86 Prefisso teleselettivo: 592	Supporto in linea	support.dell.com.cn
	Posta elettronica del supporto tecnico	support.dell.com.cn/email
	Posta elettronica del servizio clienti	customer_cn@dell.com
	Fax supporto tecnico	592 818 1350
	Supporto tecnico – Dell™ Dimension™ e Dell Inspiron™	numero verde: 800 858 2969
	Supporto tecnico – Dell OptiPlex™, Dell Latitude™ e Dell Precision™	numero verde: 800 858 0950
	Supporto tecnico – Server e memoria	numero verde: 800 858 0960
	Supporto tecnico – Proiettori, PDA, switch, router, ecc.	numero verde: 800 858 2920
	Supporto tecnico – Stampanti	numero verde: 800 858 2311
	Servizio clienti	numero verde: 800 858 2060
	Fax Servizio clienti	592 818 1308
	Privati e piccole aziende	numero verde: 800 858 2222
	Clienti privilegiati	numero verde: 800 858 2557
	Ufficio vendite a grandi società (GCP)	numero verde: 800 858 2055
	Ufficio vendite a grandi società, clienti importanti	numero verde: 800 858 2628
	Ufficio vendite a grandi società (zona Nord)	numero verde: 800 858 2999
	Ufficio vendite a grandi società, entità governative e istituzioni scolastiche (zona Nord)	numero verde: 800 858 2955
Ufficio vendite a grandi società (zona Est)	numero verde: 800 858 2020	
Ufficio vendite a grandi società, entità governative e istituzioni scolastiche (zona Est)	numero verde: 800 858 2669	
Ufficio vendite a grandi società, team dedicato	numero verde: 800 858 2572	
Ufficio vendite a grandi società (zona Sud)	numero verde: 800 858 2355	
Ufficio vendite a grandi società (zona Ovest)	numero verde: 800 858 2811	
Ufficio vendite a grandi società, parti di ricambio	numero verde: 800 858 2621	
Colombia	Supporto in linea	www.dell.com/co la-techsupport@dell.com
	Supporto tecnico, servizio clienti, ufficio vendite	01-800-915-4755

<b>Paese (Città) Prefisso internazionale Indicativo del Paese Prefisso teleselettivo</b>	<b>Tipo di servizio</b>	<b>Prefissi teleselettivi, numeri locali e numero verdi Web e indirizzo di posta elettronica</b>
Corea (Seul) Prefisso internazionale: 001 Indicativo del Paese: 82 Prefisso teleselettivo: 2	Supporto in linea	support.ap.dell.com
	Supporto tecnico, servizio clienti	numero verde: 080-200-3800
	Supporto tecnico – Dimension, PDA, Elettronica e accessori	numero verde: 080-200-3801
	Ufficio vendite	numero verde: 080-200-3600
	Fax	2194-6202
Costa Rica	Centralino	2194-6000
	Supporto in linea	www.dell.com/cr la-techsupport@dell.com
	Supporto tecnico, servizio clienti, ufficio vendite	0800-012-0231
Danimarca (Copenaghen) Prefisso internazionale: 00 Indicativo del Paese: 45	Supporto in linea	support.euro.dell.com
	Supporto tecnico	7023 0182
	Servizio clienti – Rapporti	7023 0184
	Servizio clienti per privati/piccole aziende	3287 5505
	Centralino – Rapporti	3287 1200
	Fax del centralino – Rapporti	3287 1201
	Centralino – Privati/Piccole aziende	3287 5000
Fax del centralino – Privati/Piccole aziende	3287 5001	
Dominica	Supporto in linea	www.dell.com/dm la-techsupport@dell.com
	Supporto tecnico, servizio clienti, ufficio vendite	numero verde: 1-866-278-6821
Ecuador	Supporto in linea	www.dell.com/ec la-techsupport@dell.com
	Supporto tecnico, servizio clienti, ufficio vendite (telefonando da Quito)	numero verde: 999-119-877-655-3355
	Supporto tecnico, servizio clienti, ufficio vendite (telefonando da Guayaquil)	numero verde: 1800-999-119-877-655-3355
El Salvador	Supporto in linea	www.dell.com/sv la-techsupport@dell.com
	Supporto tecnico, servizio clienti, ufficio vendite	800-6132

<b>Paese (Città)</b> <b>Prefisso internazionale</b> <b>Indicativo del Paese</b> <b>Prefisso teleselettivo</b>	<b>Tipo di servizio</b>	<b>Prefissi teleselettivi, numeri locali e numero verdi</b> <b>Web e indirizzo di posta elettronica</b>
Finlandia (Helsinki) Prefisso internazionale: 990 Indicativo del Paese: 358 Prefisso teleselettivo: 9	Supporto in linea	support.euro.dell.com fi_support@dell.com
	Supporto tecnico	0207 533 555
	Servizio clienti	0207 533 538
	Centralino	0207 533 533
	Fax	0207 533 530
	Ufficio vendite per imprese con meno di 500 dipendenti	0207 533 540
	Ufficio vendite per imprese con più di 500 dipendenti	0207 533 533
Francia (Parigi) (Montpellier) Prefisso internazionale: 00 Indicativo del Paese: 33 Prefissi teleselettivi: (1) (4)	Supporto in linea	support.euro.dell.com
	<b>Privati e piccole aziende</b>	
	Supporto tecnico	0825 387 270
	Servizio clienti	0825 823 833
	Centralino	0825 004 700
	Centralino (chiamate da fuori Francia)	04 99 75 40 00
	Ufficio vendite	0825 004 700
	Fax	0825 004 701
	Fax (chiamate da fuori Francia)	04 99 75 40 01
	<b>Società</b>	
	Supporto tecnico	0825 004 719
	Servizio clienti	0825 338 339
	Centralino	01 55 94 71 00
Ufficio vendite	01 55 94 71 00	
Fax	01 55 94 71 01	
Germania (Francoforte) Prefisso internazionale: 00 Indicativo del Paese: 49 Prefisso teleselettivo: 69	Supporto in linea	support.euro.dell.com tech_support_central_europe@dell.com
	Supporto tecnico	069 9792-7200
	Servizio clienti per privati/piccole aziende	0180-5-224400
	Servizio clienti per il segmento globale	069 9792-7320
	Servizio clienti privilegiati	069 9792-7320
	Servizio clienti per grandi imprese	069 9792-7320
	Servizio clienti per clienti pubblici	069 9792-7320
	Centralino	069 9792-7000

<b>Paese (Città) Prefisso internazionale Indicativo del Paese Prefisso teleselettivo</b>	<b>Tipo di servizio</b>	<b>Prefissi teleselettivi, numeri locali e numero verdi Web e indirizzo di posta elettronica</b>
Giamaica	Supporto in linea	la-techsupport@Dell.com
	Supporto tecnico, servizio clienti, ufficio vendite (comporre il numero solo all'interno della Jamaica)	1-800-440-9205
Giappone (Kawasaki) Prefisso internazionale: 001 Indicativo del Paese: 81 Prefisso teleselettivo: 44	Supporto in linea	support.jp.dell.com
	Supporto tecnico – Dimension e Inspiron	numero verde: 0120-198-226
	Supporto tecnico al di fuori del Giappone – Dimension e Inspiron	81-44-520-1435
	Supporto tecnico – Dell Precision, OptiPlex e Latitude	numero verde: 0120-198-433
	Supporto tecnico al di fuori del Giappone – Dell Precision, OptiPlex e Latitude	81-44-556-3894
	Supporto tecnico – Dell PowerApp, Dell PowerEdge, Dell PowerConnect e Dell PowerVault	numero verde: 0120-198-498
	Supporto tecnico al di fuori del Giappone – PowerApp, PowerEdge, PowerConnect e PowerVault	81-44-556-4162
	Supporto tecnico – Proiettori, PDA, stampanti, router	numero verde: 0120-981-690
	Supporto tecnico al di fuori del Giappone – Proiettori, PDA, stampanti, router	81-44-556-3468
	Servizio casella fax	044-556-3490
	Servizio automatizzato di stato dell'ordine (24 ore)	044-556-3801
	Servizio clienti	044-556-4240
	Divisione vendite ad aziende – fino a 400 dipendenti	044-556-1465
	Ufficio vendite divisione clienti privilegiati – oltre 400 dipendenti	044-556-3433
Ufficio vendite al settore pubblico – enti governativi, istituzioni scolastiche e istituzioni mediche	044-556-5963	
Segmento globale in Giappone	044-556-3469	
Utenti individuali	044-556-1657	
Ufficio vendite in linea per i singoli utenti	044-556-2203	
Ufficio vendite del sito reale per i singoli utenti	044-556-4649	
Centralino	044-556-4300	



<b>Paese (Città) Prefisso internazionale Indicativo del Paese Prefisso teleselettivo</b>	<b>Tipo di servizio</b>	<b>Prefissi teleselettivi, numeri locali e numero verdi Web e indirizzo di posta elettronica</b>
Grecia Prefisso internazionale: 00 Indicativo del Paese: 30	Supporto in linea	support.euro.dell.com
	Supporto tecnico	00800-44 14 95 18
	Assistenza e supporto tecnico Gold	00800-44 14 00 83
	Centralino	2108129810
	Centralino del servizio Gold	2108129811
	Ufficio vendite	2108129800
	Fax	2108129812
Grenada	Supporto in linea	www.dell.com/gd la-techsupport@dell.com
	Supporto tecnico, servizio clienti, ufficio vendite	numero verde: 1-866-540-3355
Guatemala	Supporto in linea	www.dell.com/gt la-techsupport@dell.com
	Supporto tecnico, servizio clienti, ufficio vendite	1-800-999-0136
Guyana	Supporto in linea	la-techsupport@dell.com
	Supporto tecnico, servizio clienti, ufficio vendite	numero verde: 1-877-270-4609
Hong Kong Prefisso internazionale: 001 Indicativo del Paese: 852	Supporto in linea	support.ap.dell.com support.dell.com.cn/email
	Supporto tecnico – Dimension e Inspiron	00852-2969 3188
	Supporto tecnico – OptiPlex, Latitude e Dell Precision	00852-2969 3191
	Supporto tecnico – Server e memoria	00852-2969 3196
	Supporto tecnico – Proiettori, PDA, switch, router, ecc.	00852-3416 0906
	Servizio clienti	00852-3416 0910
	Ufficio vendite a grandi società	00852-3416 0907
	Programmi per clienti globali	00852-3416 0908
	Divisione Aziende medie	00852-3416 0912
Divisione Privati e piccole aziende	00852-2969 3105	

<b>Paese (Città) Prefisso internazionale Indicativo del Paese Prefisso teleselettivo</b>	<b>Tipo di servizio</b>	<b>Prefissi teleselettivi, numeri locali e numero verdi Web e indirizzo di posta elettronica</b>
India	Supporto in linea	support.ap.dell.com
	<b>Supporto per portatili e desktop</b>	
	Posta elettronica del supporto per desktop	india_support_desktop@dell.com
	Posta elettronica del supporto per portatili	india_support_notebook@dell.com
	Numeri di telefono	080-25068032 o 080-25068034 oppure il prefisso teleselettivo STD + 60003355 o il numero verde: 1-800-425-8045
	<b>Supporto per server</b>	
	Posta elettronica	india_support_Server@dell.com
	Numeri di telefono	080-25068032 o 080-25068034 oppure il prefisso teleselettivo STD + 60003355 o il numero verde: 1800 425 8045
	<b>Solo per supporto Gold</b>	
	Posta elettronica	eec_ap@dell.com
	Numeri di telefono	080-25068033 oppure il prefisso teleselettivo STD + 60003355 o il numero verde: 1-800-425-9045
	<b>Servizio clienti</b>	
	Privati e piccole aziende	India_care_HSB@dell.com numero verde: 1800-4254051
Ufficio vendite a grandi società	India_care_REL@dell.com numero verde: 1800-4252067	
<b>Ufficio vendite</b>		
Ufficio vendite a grandi società	1600 33 8044	
Privati e piccole aziende	1600 33 8046	

<b>Paese (Città) Prefisso internazionale Indicativo del Paese Prefisso teleselettivo</b>	<b>Tipo di servizio</b>	<b>Prefissi teleselettivi, numeri locali e numero verdi Web e indirizzo di posta elettronica</b>
Irlanda (Cherrywood) Prefisso internazionale: 00 Indicativo del Paese: 353 Prefisso teleselettivo: 1	Supporto in linea	support.euro.dell.com dell_direct_support@dell.com
	<b>Supporto tecnico</b> Computer aziendali Computer domestici Supporto per privati <b>Ufficio vendite</b> Privati Piccole aziende Medie aziende Grandi aziende Posta elettronica ufficio vendite <b>Servizio clienti</b> Privati e piccole aziende Aziende (superiori a 200 dipendenti) <b>Informazioni generali</b> Fax/Fax dell'ufficio vendite Centralino Servizio clienti del Regno Unito (comporre il numero solo all'interno del Regno Unito) Servizio clienti per società (comporre il numero solo all'interno del Regno Unito) Ufficio vendite - Regno Unito (comporre il numero solo all'interno del Regno Unito)	1850 543 543 1850543543 1850200889  1850 333 200 1850 664 656 1850 200 646 1850 200 646 Dell_IRL_Outlet@dell.com  01 204 4014 1850 200 982  01 204 0103 01 204 4444 0870 906 0010 0870 907 4499 0870 907 4000
Isole Cayman	Supporto in linea	la-techsupport@Dell.com
	Supporto tecnico, servizio clienti, ufficio vendite	1-877-262-5415
Isole Turks e Caicos	Supporto in linea	www.dell.com/tc
	Supporto tecnico, servizio clienti, ufficio vendite	la-techsupport@dell.com numero verde: 1-877-441-4735
Isole Vergini britanniche	Supporto tecnico, servizio clienti, ufficio vendite	numero verde: 1-866-278-6820
Isole Vergini U.S.A.	Supporto in linea	www.dell.com/vi
	Supporto tecnico, servizio clienti, ufficio vendite	la-techsupport@dell.com numero verde: 1-877-702-4360

<b>Paese (Città) Prefisso internazionale Indicativo del Paese Prefisso teleselettivo</b>	<b>Tipo di servizio</b>	<b>Prefissi teleselettivi, numeri locali e numero verdi Web e indirizzo di posta elettronica</b>
<b>Italia (Milano)</b> Prefisso internazionale: 00 Indicativo del Paese: 39 Prefisso teleselettivo: 02	Supporto in linea	support.euro.dell.com
	<b>Privati e piccole aziende</b>	
	Supporto tecnico	02 577 826 90
	Servizio clienti	02 696 821 14
	Fax	02 696 821 13
	Centralino	02 696 821 12
	<b>Società</b>	
	Supporto tecnico	02 577 826 90
	Servizio clienti	02 577 825 55
	Fax	02 575 035 30
Centralino	02 577 821	
<b>Lussemburgo</b> Prefisso internazionale: 00 Indicativo del Paese: 352	Supporto in linea	support.euro.dell.com
	Supporto	342 08 08 075
	Ufficio vendite a privati e piccole aziende	+32 (0)2 713 15 96
	Ufficio vendite a società	26 25 77 81
	Servizio clienti	+32 (0)2 481 91 19
	Fax	26 25 77 82
<b>Malesia (Penang)</b> Prefisso internazionale: 00 Indicativo del Paese: 60 Prefisso teleselettivo: 4	Supporto in linea	support.ap.dell.com
	Supporto tecnico – Dell Precision, OptiPlex e Latitude	numero verde: 1 800 880 193
	Supporto tecnico – Dimension, Inspiron e Elettronica e accessori	numero verde: 1 800 881 306
	Supporto tecnico – PowerApp, PowerEdge, PowerConnect e PowerVault	numero verde: 1800 881 386
	Servizio clienti	numero verde: 1800 881 306 (opzione 6)
	Operazioni di vendita	numero verde: 1 800 888 202
	Ufficio vendite a società	numero verde: 1 800 888 213

<b>Paese (Città) Prefisso internazionale Indicativo del Paese Prefisso teleselettivo</b>	<b>Tipo di servizio</b>	<b>Prefissi teleselettivi, numeri locali e numero verdi Web e indirizzo di posta elettronica</b>
Messico Prefisso internazionale: 00 Indicativo del Paese: 52	Supporto in linea	www.dell.com/mx
		la-techsupport@dell.com
	Supporto tecnico	001-866-563-4425
	Ufficio vendite	50-81-8800
	Servizio clienti	o 001-800-888-3355 001-877-384-8979
Montserrat	Principale	o 001-877-269-3383 50-81-8800 o 001-800-888-3355 o 001-866-851-1754
	Supporto in linea	la-techsupport@Dell.com
	Supporto tecnico, servizio clienti, ufficio vendite	numero verde: 1-866-278-6822
	Nicaragua	www.dell.com/ni
Norvegia (Lysaker)	Supporto in linea	la-techsupport@dell.com
	Supporto tecnico	001-800-220-1377
	Servizio clienti di Rapporti	support.euro.dell.com
	Servizio clienti per privati/piccole aziende	671 16882
	Centralino	671 17575
Nuova Zelanda	Fax centralino	23162298
	Supporto in linea	671 16800
	Supporto tecnico, servizio clienti, ufficio vendite	671 16865
Nuova Zelanda	Supporto in linea	support.ap.dell.com
	Supporto tecnico, servizio clienti, ufficio vendite	support.ap.dell.com/contactus 0800 441 567

<b>Paese (Città) Prefisso internazionale Indicativo del Paese Prefisso teleselettivo</b>	<b>Tipo di servizio</b>	<b>Prefissi teleselettivi, numeri locali e numero verdi Web e indirizzo di posta elettronica</b>
Olanda (Amsterdam) Prefisso internazionale: 00 Indicativo del Paese: 31 Prefisso teleselettivo: 20	Supporto in linea	support.euro.dell.com
	Supporto tecnico	020 674 45 00
	Fax supporto tecnico	020 674 47 66
	Servizio clienti per privati/piccole aziende	020 674 42 00
	Servizio clienti di Rapporti	020 674 4325
	Ufficio vendite a privati e piccole aziende	020 674 55 00
	Ufficio vendite rapporti clienti	020 674 50 00
	Fax per ufficio vendite a privati e piccole aziende	020 674 47 75
	Fax per ufficio vendite rapporti clienti	020 674 47 50
	Centralino	020 674 50 00
Fax centralino	020 674 47 50	
<b>Paesi del Sud-Est asiatico e del Pacifico</b>	Supporto tecnico, servizio clienti e ufficio vendite (Penang, Malaysia)	604 633 4810
Panama	Supporto in linea	www.dell.com/pa la-techsupport@dell.com
	Supporto tecnico, servizio clienti, ufficio vendite	011-800-507-1264
Perù	Supporto in linea	www.dell.com/pe la-techsupport@dell.com
	Supporto tecnico, servizio clienti, ufficio vendite	0800-50-669
Polonia (Varsavia) Prefisso internazionale: 011 Indicativo del Paese: 48 Prefisso teleselettivo: 22	Supporto in linea	support.euro.dell.com pl_support_tech@dell.com
	Telefono servizio clienti	57 95 700
	Servizio clienti	57 95 999
	Ufficio vendite	57 95 999
	Fax servizio clienti	57 95 806
	Fax reception	57 95 998
	Centralino	57 95 999
Portogallo Prefisso internazionale: 00 Indicativo del Paese: 351	Supporto in linea	support.euro.dell.com
	Supporto tecnico	707200149
	Servizio clienti	800 300 413
	Ufficio vendite	800 300 410 o 800 300 411 o 800 300 412 o 21 422 07 10
	Fax	21 424 01 12

<b>Paese (Città) Prefisso internazionale Indicativo del Paese Prefisso teleselettivo</b>	<b>Tipo di servizio</b>	<b>Prefissi teleselettivi, numeri locali e numero verdi Web e indirizzo di posta elettronica</b>
Portorico	Supporto in linea	www.dell.com/pr la-techsupport@dell.com
	Supporto tecnico	numero verde: 1-866-390-4695 o 1-866-851-1760
	Servizio clienti e ufficio vendite	1-877-537-3355
Regno Unito (Bracknell) Prefisso internazionale: 00 Indicativo del Paese: 44 Prefisso teleselettivo: 1344	Supporto in linea	support.euro.dell.com dell_direct_support@dell.com
	Servizio clienti in linea	support.euro.dell.com/uk/en/ECare/form/home.asp
	<b>Ufficio vendite</b>	
	Ufficio vendite a privati e piccole aziende	0870 907 4000
	Ufficio vendite a società/al settore pubblico	01344 860 456
	<b>Servizio clienti</b>	
	Privati e piccole aziende	0870 906 0010
	Società	01344 373 185
	Clienti privilegiati (500–5000 dipendenti)	0870 906 0010
	Clienti globali	01344 373 186
	Governo centrale	01344 373 193
	Amministrazione e istruzione locali	01344 373 199
	Sanità	01344 373 194
	<b>Supporto tecnico</b>	
	Società/Clienti privilegiati/PCA (oltre 1000 dipendenti)	0870 908 0500
	Altri prodotti Dell	0870 353 0800
	<b>Informazioni generali</b>	
Fax Privati e piccole aziende	0870 907 4006	
Repubblica Ceca (Praga) Prefisso internazionale: 00 Indicativo del Paese: 420	Supporto in linea	support.euro.dell.com czech_dell@dell.com
	Supporto tecnico	22537 2727
	Servizio clienti	22537 2707
	Fax	22537 2714
	Fax del supporto tecnico	22537 2728
	Centralino	22537 2711

<b>Paese (Città) Prefisso internazionale Indicativo del Paese Prefisso teleselettivo</b>	<b>Tipo di servizio</b>	<b>Prefissi teleselettivi, numeri locali e numero verdi Web e indirizzo di posta elettronica</b>
Repubblica Dominicana	Supporto in linea	www.dell.com/do la-techsupport@dell.com
	Supporto tecnico, servizio clienti, ufficio vendite	1-800-156-1588
Saint Kitts e Nevis	Supporto in linea	www.dell.com/kn la-techsupport@dell.com
	Supporto tecnico, servizio clienti, ufficio vendite	numero verde: 1-866-540-3355
Saint Lucia	Supporto in linea	www.dell.com/lc la-techsupport@dell.com
	Supporto tecnico, servizio clienti, ufficio vendite	numero verde: 1-866-464-4352
Saint Vincent e Grenadine	Supporto in linea	www.dell.com/vc la-techsupport@dell.com
	Supporto tecnico, servizio clienti, ufficio vendite	numero verde: 1-866-464-4353
Singapore (Singapore) Prefisso internazionale: 005 Indicativo del Paese: 65	<b>N.B.</b> I numeri di telefono in questa sezione devono essere utilizzati solo dall'interno di Singapore o della Malaysia. Supporto in linea Supporto tecnico – Dimension, Inspiron e Elettronica e accessori Supporto tecnico – OptiPlex, Latitude e Dell Precision Supporto tecnico – PowerApp, PowerEdge, PowerConnect e PowerVault Servizio clienti Operazioni di vendita Ufficio vendite a società	support.ap.dell.com numero verde: 1 800 394 7430 numero verde: 1 800 394 7488 numero verde: 1 800 394 7478 numero verde: 1 800 394 7430 (opzione 6) numero verde: 1 800 394 7412 numero verde: 1 800 394 7419
Slovacchia (Praga) Prefisso internazionale: 00 Indicativo del Paese: 421	Supporto in linea	support.euro.dell.com czech_dell@dell.com
	Supporto tecnico	02 5441 5727
	Servizio clienti	420 22537 2707
	Fax	02 5441 8328
	Fax tecnico	02 5441 8328
Centralino (Ufficio vendite)	02 5441 7585	



<b>Paese (Città) Prefisso internazionale Indicativo del Paese Prefisso teleselettivo</b>	<b>Tipo di servizio</b>	<b>Prefissi teleselettivi, numeri locali e numero verdi Web e indirizzo di posta elettronica</b>
Spagna (Madrid)	Supporto in linea	support.euro.dell.com
Prefisso internazionale: 00	<b>Privati e piccole aziende</b>	
Indicativo del Paese: 34	Supporto tecnico	902 100 130
Prefisso teleselettivo: 91	Servizio clienti	902 118 540
	Ufficio vendite	902 118 541
	Centralino	902 118 541
	Fax	902 118 539
	<b>Società</b>	
	Supporto tecnico	902 100 130
	Servizio clienti	902 115 236
	Centralino	91 722 92 00
	Fax	91 722 95 83
<b>Sud Africa (Johannesburg)</b>	Supporto in linea	support.euro.dell.com
Prefisso internazionale: 09/091		dell_za_support@dell.com
Indicativo del Paese: 27	Servizio preferenziale (Gold)	011 709 7713
Prefisso teleselettivo: 11	Supporto tecnico	011 709 7710
	Servizio clienti	011 709 7707
	Ufficio vendite	011 709 7700
	Fax	011 706 0495
	Centralino	011 709 7700
<b>Svezia (Upplands Vasby)</b>	Supporto in linea	support.euro.dell.com
Prefisso internazionale: 00	Supporto tecnico	08 590 05 199
Indicativo del Paese: 46	Servizio clienti di Rapporti	08 590 05 642
Prefisso teleselettivo: 8	Servizio clienti per privati/piccole aziende	08 587 70 527
	Supporto per il programma EPP di acquisto per dipendenti	020 140 14 44
	Fax supporto tecnico	08 590 05 594
	Ufficio vendite	08 58770581

<b>Paese (Città) Prefisso internazionale Indicativo del Paese Prefisso teleselettivo</b>	<b>Tipo di servizio</b>	<b>Prefissi teleselettivi, numeri locali e numero verdi Web e indirizzo di posta elettronica</b>
Svizzera (Ginevra) Prefisso internazionale: 00 Indicativo del Paese: 41 Prefisso teleselettivo: 22	Supporto in linea	support.euro.dell.com
		Tech_support_central_Europe@dell.com
	Supporto tecnico – Privati e piccole aziende	0844 811 411
	Supporto tecnico – Società	0844 822 844
	Servizio clienti – Privati e piccole aziende	0848 802 202
	Servizio clienti – Società	0848 821 721
	Principale	0848 335 599
	Fax	022 799 01 90
	Ufficio vendite	022 799 01 01
Tailandia Prefisso internazionale: 001 Indicativo del Paese: 66	Supporto in linea	support.ap.dell.com
	Supporto tecnico (OptiPlex, Latitude e Dell Precision)	numero verde: 1800 0060 07
	Supporto tecnico (PowerApp, PowerEdge, PowerConnect e PowerVault)	numero verde: 1800 0600 09
	Servizio clienti	numero verde: 1800 006 007 (opzione 7)
	Ufficio vendite a società	numero verde: 1800 006 009
	Operazioni di vendita	numero verde: 1800 006 006
Taiwan Prefisso internazionale: 002 Indicativo del Paese: 886	Supporto in linea	support.ap.dell.com
		support.dell.com.cn/email
	Supporto tecnico – OptiPlex, Latitude, Inspiron, Dimension, ed Elettronica e accessori	numero verde: 0080 186 1011
	Supporto tecnico – Server e memoria	numero verde: 0080 160 1256
	Servizio clienti	numero verde: 0080 160 1250 (opzione 5)
	Operazioni di vendita	numero verde: 0080 165 1228
	Ufficio vendite a società	numero verde: 0080 165 1227
Trinidad e Tobago	Supporto in linea	www.dell.com/tt
		la-techsupport@dell.com
	Supporto tecnico, servizio clienti, ufficio vendite	numero verde: 1-888-799-5908
Uruguay	Supporto in linea	www.dell.com/uy
		la-techsupport@dell.com
	Supporto tecnico, servizio clienti, ufficio vendite	numero verde: 000-413-598-2521

<b>Paese (Città) Prefisso internazionale Indicativo del Paese Prefisso teleselettivo</b>	<b>Tipo di servizio</b>	<b>Prefissi teleselettivi, numeri locali e numero verdi Web e indirizzo di posta elettronica</b>
U.S.A. (Austin, Texas) Prefisso internazionale: 011 Indicativo del Paese: 1	Servizi Dell per utenti affetti da problemi di udito o disabilità di linguaggio Fax <b>Supporto tecnico</b> Privati e uffici domestici AutoTech portatile e desktop Piccole aziende Medie e grandi aziende Amministrazione locale e statale Governo federale Sanità Istruzione K-12 Istruzione superiore Stampanti, proiettori, PDA e lettori MP3 <b>Servizio clienti</b> Stato dell'ordine automatizzato Piccole aziende Medie e grandi aziende Amministrazione locale e statale Governo federale Sanità Istruzione K-12 Istruzione superiore Programma di acquisto per dipendenti (EPP, Employee Purchase Program) <b>Servizi finanziari</b> Locazioni e prestiti Clienti privilegiati Dell (DPA, Dell Preferred Accounts) <b>Ufficio vendite</b> Punto vendita Dell Ufficio vendite software e periferiche	numero verde: 1-877-DELLITY (1-877-335-5889) numero verde: 1-800-727-8320 support.dell.com numero verde: 1-800-624-9896 numero verde: 1-800-247-9362 numero verde: 1-800-456-3355 numero verde: 1-877-671-3355 numero verde: 1-800-981-3355 numero verde: 1-800-727-1100 numero verde: 1-800-274-1550 numero verde: 1-888-977-3355 numero verde: 1-800-274-7799 numero verde: 1-877-459-7298 numero verde: 1-800-624-9897 numero verde: 1-800-433-9014 numero verde: 1-800-456-3355 numero verde: 1-877-671-3355 numero verde: 1-800-981-3355 numero verde: 1-800-727-1100 numero verde: 1-800-274-1550 numero verde: 1-888-977-3355 numero verde: 1-800-274-7799 numero verde: 1-800-695-8133 www.dellfinancialservices.com numero verde: 1-877-577-3355 numero verde: 1-800-283-2210 1-800-289-3355 o 1-800-879-3355 numero verde: 1-888-798-7561 numero verde: 1-800-671-3355
Venezuela	Supporto in linea  Supporto tecnico, servizio clienti, ufficio vendite	www.dell.com/ve la-techsupport@dell.com 0800-100-4752



## Specifiche

---

### Processore

Tipo di processore	AMD Turion™ 64 o AMD Sempron™
Cache L1	128 KB
Cache L2	256 KB, 512 KB, 1.024 KB
Frequenza bus esterno (bus anteriore)	533 MHz

---

### Informazioni di sistema

Chipset di sistema	ATI RS485M / SB600
Larghezza del bus di dati	64 bit
Larghezza del bus della memoria DRAM	bus a 64 bit a canale doppio (2)
Larghezza del bus indirizzi del processore	40 bit
EPROM flash	1 MB
Bus grafico	Interno
Bus PCI	32 bit

---

### ExpressCard

Controller ExpressCard	ATI SB600
Connettore ExpressCard	uno slot per ExpressCard (54 mm)
Schede supportate	ExpressCard/54 (54 mm) 3,3 V e 1,5 V
Misura connettore ExpressCard	26 piedini

---

**Lettores di schede di memoria multimediali 3 in 1**

---

Controller per schede di memoria multimediali 3 in 1	Ricoh R5C832
Connettore delle schede di memoria multimediali 3 in 1	connettore della scheda combinata 3 in 1
Schede supportate	SD/SDIO/MMC
Dimensioni connettore scheda di memoria multimediale 3 in 1	30,55 mm x 28,9 mm x 4,55 mm

---

**Memoria**

---

Connettore dei moduli di memoria	due connettori SODIMM
Capacità del modulo di memoria	256 MB, 512 MB, 1 GB
Tipo di memoria	DDR-2 SODIMM 1,8 V
Memoria minima	256 MB
Memoria massima	2 GB

---

**Porte e connettori**

---

Audio	connettore per microfono, connettore per cuffie/altoparlanti stereo
Scheda miniaturizzata	uno slot per schede miniaturizzate di tipo IIIA
Modem	porta RJ-11
Scheda di rete	porta RJ-45
USB	quattro connettori a 4 piedini conformi a USB 2.0
Video	connettore a 15 fori

---

**Comunicazioni**

---

Modem:	
Tipo	v.92 MDC HD
Controller	soft modem
Interfaccia	Azalia Interface MDC
Scheda di rete	LAN Ethernet 10/100 sulla scheda di sistema
Modalità senza fili	WLAN della scheda miniaturizzata PCI-e interna

---

**Video**

---

**N.B.** Gli aggiornamenti del controller video opzionali sono disponibili per il computer e sono soggetti a disponibilità al momento dell'acquisto. Per individuare la configurazione del computer, consultare "Individuazione della configurazione del computer" a pagina 13.

Tipo di video:	integrato su scheda di sistema
Controller video	ATI R485M
Memoria video	fino a 128 MB di memoria condivisa (con 256 MB di memoria di sistema) o 224 MB di memoria condivisa (con 512 MB di memoria di sistema)
Interfaccia LCD	LVDS

---

**Audio**

---

Tipo audio	codec audio ad alta definizione con due canali
Controller audio	Sigmatel STAC9200 Codec
Conversione stereo	24 bit (da analogico a digitale e da digitale a analogico)
Interfacce:	
Interno	Azalia High Definition Audio
Esterna	connettore per ingresso microfono, connettore delle cuffie/altoparlanti stereo
Altoparlante	due altoparlanti a 8 ohm
Amplificatore dell'altoparlante interno	canale da 1 W a 8 ohm
Controlli volume	tasti di scelta rapida, menu dei programmi

---

**Schermo**

---

Tipo (TFT a matrice attiva)	WXGA da 14,1 pollici e WXGA da 15,4 pollici
Area dello schermo (15,4 pollici):	
Altezza	207 mm
Larghezza	331,2 mm
Diagonale	391,2 mm
Area dello schermo (14,1 pollici):	
Altezza	189,6 mm
Larghezza	303,3 mm
Diagonale	14,1 pollici
Risoluzione massima	1280 x 800 a 262.144 colori
Frequenza di aggiornamento	60 Hz
Angolo di esercizio	da 0° (chiuso) a 180°
Angoli di visualizzazione:	
Orizzontale	±40° minimo
Verticale	+10°/-30° minimo
Passo pixel:	
da 15,4 pollici	0,259 mm
da 14,1 pollici	0,237 mm
Controlli	la luminosità può essere controllata tramite i tasti di scelta rapida (consultare pagina 36)

---

**Tastiera**

---

Numero di tasti	87 (Stati Uniti e Canada); 88 (Europa); 91 (Giappone)
Layout	QWERTY/AZERTY/Kanji

---

**Touchpad**

---

Risoluzione posizione X/Y (modalità tabella grafica)	240 cpi
Dimensioni:	
Larghezza	area sensibile al tocco di 73 mm
Altezza	rettangolo da 42,9 mm



---

**Batteria**

---

Tipo	agli ioni di litio "smart" a 9 elementi agli ioni di litio "smart" a 6 elementi agli ioni di litio "smart" a 4 elementi (se disponibile)
Dimensioni:	
Profondità	60,1 mm (9 elementi) 49 mm (6 elementi) 49 mm (4 elementi, se disponibile)
Altezza	24 mm
Larghezza	206,8 mm
Peso	0,48 kg (9 elementi) 0,32 kg (6 elementi) 0,25 kg (4 elementi, se disponibile)
Tensione	11,1 V c.c. (6 elementi e 9 elementi) 14,8 V c.c. (4 elementi, se disponibile)
Tempo di carica (approssimativo):	
Computer spento	3,5 ore (a 9 elementi) 2,5 ore (a 6 elementi) 2,5 ore (4 elementi, se disponibile)
Autonomia	L'autonomia della batteria varia a seconda delle condizioni di esercizio e può risultare notevolmente ridotta in determinate condizioni di uso intensivo delle risorse di sistema. Consultare "Problemi relativi all'alimentazione" a pagina 74.  Per maggiori informazioni sulla durata della batteria, consultare "Uso della batteria" a pagina 39.
Durata (approssimativa)	300 cicli di scarica/ricarica
Intervallo della temperatura:	
Di esercizio	da 0° a 35 °C
Di stoccaggio	da -40° a 60 °C
Batteria a bottone	CR-2032

---

**Adattatore c.a.**

---

Tensione di ingresso	100-240 V c.a.
Corrente d'ingresso (massima)	1,5 A
Frequenza d'entrata	50-60 Hz
Corrente di uscita	4,34 A (massimo impulso a 4 secondi); 3,34 A (continua)
Alimentazione di uscita	65 W
Tensione nominale di uscita	19,5 +/-1,0 V c.c.
Dimensioni:	
Altezza	28,2 mm
Larghezza	57,9 mm
Profondità	137,2 mm
Peso (con i cavi)	0,36 kg
Intervallo della temperatura:	
Di esercizio	da 0° a 35 °C
Di stoccaggio	da -40° a 65 °C

---

**Caratteristiche fisiche**

---

Altezza	36 mm
Larghezza	356 mm
Profondità	265,5 mm
Peso (con batteria a 6 elementi):	
Configurabile a meno di	2,9 kg

---

## Caratteristiche ambientali

---

Intervallo della temperatura:

Di esercizio	da 0° a 35 °C
Di stoccaggio	da -40° a 65 °C

Umidità relativa (massima):

Di esercizio	dal 10% al 90% (senza condensa)
Di stoccaggio	dal 5% al 95% (senza condensa)

Vibrazione massima (usando uno spettro a vibrazione casuale che simula l'ambiente dell'utente):

Di esercizio	0,9 GRMS
Di stoccaggio	1,3 GRMS

Urto massimo

**N.B.** L'urto massimo viene misurato con il disco rigido in posizione di stazionamento della testina e un impulso emisinusoidale a 2 ms per il funzionamento, e viene inoltre misurato con il disco rigido in posizione di stazionamento della testina e un impulso emisinusoidale a 2 ms per lo stoccaggio.

Di esercizio	122 G
Di stoccaggio	163 G

Altitudine (massima):

Di esercizio	da -15,2 a 3048 m
Di stoccaggio	da -15,2 a 10.668 m



# Appendice

## Uso del programma di installazione di sistema

 **N.B.** Il sistema operativo potrebbe configurare automaticamente la maggior parte delle opzioni disponibili nel programma di installazione di sistema, sovrascrivendo in questo modo le opzioni impostate dall'utente tramite il programma. Un'eccezione è rappresentata dall'opzione **External Hot Key** (Tasto di scelta rapida esterno), che è possibile abilitare e disabilitare soltanto dal programma di installazione di sistema. Per ulteriori informazioni sulla configurazione delle funzionalità per il sistema operativo, consultare la Guida in linea e supporto tecnico di Windows. Per accedere alla Guida in linea e supporto tecnico, consultare pagina 11.

Le schermate dell'Installazione del sistema visualizzano le informazioni di installazione e le impostazioni correnti per il computer, come ad esempio:

- Configurazione del sistema
- Impostazioni della configurazione di base della periferica
- Configurazione all'avvio

 **AVVISO:** A meno di non essere utenti esperti nell'uso dei computer o di essere istruiti dal supporto tecnico di Dell, non cambiare le impostazioni del programma di installazione di sistema. Alcune modifiche possono compromettere il funzionamento del computer.

### Accesso all'Installazione del sistema

- 1 Accendere il computer (o riavviare il sistema).
- 2 Quando viene visualizzato il logo blu di DELL™, è necessario attendere fino alla visualizzazione del prompt F2.
- 3 Una volta visualizzato il prompt F2, premere <F2> immediatamente.

 **N.B.** Il prompt F2 indica che la tastiera è stata inizializzata. Tale prompt viene visualizzato molto rapidamente, quindi è necessario attenderne la visualizzazione e poi premere <F2>. Se si preme <F2> prima che sia richiesto, questa pressione del tasto andrà persa.

- 4 Se si attende troppo a lungo e viene visualizzato il logo del sistema operativo, continuare ad attendere fino a vedere il desktop di Microsoft® Windows®, quindi arrestare il sistema (consultare "Spegnimento del computer" a pagina 89) e riprovare.

## Schermata dell'Installazione del sistema

Le schermate dell'Installazione del sistema visualizzano le informazioni di configurazione correnti o modificabili per il computer. Le informazioni visualizzate sono suddivise in quattro aree: il menu nella parte superiore, la finestra principale, il campo Item Help (Guida per voci) a destra e le funzioni dei tasti elencate nella parte inferiore.

<b>Menu bar</b> (Barra dei menu) — La barra dei menu elenca le categorie più importanti delle impostazioni disponibili nell'Installazione del sistema. Utilizzare i tasti freccia DESTRA e SINISTRA per spostarsi da un menu all'altro.	
<b>Options List</b> (Elenco opzioni) — Questo campo viene visualizzato sul lato sinistro della finestra dell'Installazione del sistema. Il campo è un elenco che è possibile scorrere contenente funzioni che definiscono la configurazione del computer.  Scorrere l'elenco verso l'alto o verso il basso utilizzando i tasti freccia SU e GIÙ. Quando viene evidenziata un'opzione, la finestra <b>Item Specific Help</b> (Guida specifica per voci) visualizza maggiori informazioni relative a quell'opzione e alle impostazioni correnti e disponibili per essa. Se l'opzione è configurabile, è possibile premere <Invio> per visualizzare o modificare le opzioni per tale impostazione.	<b>Item Specific Help</b> (Guida specifica per voci) — Questo campo contiene informazioni su ciascuna opzione e sui tasti da usare per modificare le impostazioni.
<b>Key Functions</b> (Tasti funzione) — Questo campo viene visualizzato sotto <b>Option Field</b> (Campo Opzione) ed elenca i tasti e le relative funzioni nel campo di installazione del sistema.	

## Opzioni comunemente utilizzate

Per alcune opzioni è necessario riavviare il sistema per rendere effettive le nuove impostazioni.

## Modifica della sequenza d'avvio

La *Boot Sequence* (Sequenza d'avvio), o il *Boot Order* (Ordine di avvio), indica al computer le unità in cui cercare il software richiesto per avviare il sistema operativo. È possibile controllare la sequenza di avvio e abilitare/disabilitare le periferiche utilizzando la pagina relativa al **Boot order** (Ordine di avvio) del programma di installazione di sistema.



**N.B.** Per modificare temporaneamente la sequenza di avvio, consultare "Esecuzione di una sequenza di avvio temporanea" a pagina 143.

La pagina **Boot Order** (Ordine di avvio) visualizza un elenco generale delle periferiche avviabili che possono essere installate nel computer, incluse, ma non limitate a, quelle indicate di seguito:

- **Unità a dischetti**
- **Disco rigido interno**
- **Periferica di archiviazione USB**
- **Unità CD/DVD/CD-RW**
- **Disco rigido con alloggiamento modulare**



**N.B.** Solo le periferiche precedute da un numero sono avviabili.

Durante la routine di avvio, il computer cerca i file di avvio del sistema operativo in ciascuna periferica abilitata, a partire dall'inizio dell'elenco. Quando vengono individuati i file, viene interrotta la ricerca e viene avviato il sistema operativo.

Per controllare le periferiche di avvio, selezionare (evidenziare) una periferica premendo il tasto freccia SU o GIÙ, quindi abilitare o disabilitare la periferica o modificarne l'ordine nell'elenco.

- Per abilitare o disabilitare una periferica, evidenziare la voce e premere la barra spaziatrice. Le voci abilitate sono precedute da un numero, quelle disabilitate non lo sono.
- Per modificare l'ordine di una periferica inclusa nell'elenco, evidenziare la periferica e quindi premere <u> per spostare la periferica verso l'alto nell'elenco oppure <d> per spostare una periferica verso il basso dell'elenco.

Le modifiche apportate alla sequenza di avvio diventano effettive dopo il salvataggio e la chiusura del programma di installazione di sistema.

### ***Esecuzione di una sequenza di avvio temporanea***

È possibile impostare una sequenza di avvio temporanea senza dover accedere al programma di installazione di sistema. Questa procedura può inoltre essere usata per avviare il programma Dell Diagnostics dalla partizione dell'utilità di diagnostica nel disco rigido.

- 1** Arrestare il sistema tramite il menu **Avvio**.
- 2** Collegare il computer a una presa elettrica.
- 3** Accendere il computer. Quando viene visualizzato il logo della DELL™, premere immediatamente <F2>. Se si attende troppo a lungo e viene visualizzato il logo di Windows, attendere la visualizzazione del desktop di Windows. Arrestare quindi il sistema e riprovare.
- 4** Quando viene visualizzato l'elenco delle periferiche di avvio, evidenziare quella da cui si desidera eseguire l'avvio e premere <Invio>.

L'avvio del sistema verrà eseguito dalla periferica selezionata.

Al successivo riavvio del sistema, viene ripristinato l'ordine di avvio precedente.

## Pulizia del computer

 **ATTENZIONE:** Prima di eseguire le procedure descritte in questa sezione, seguire le istruzioni di sicurezza riportate nella *Guida alle informazioni sul prodotto*.

### Computer, tastiera e schermo

 **ATTENZIONE:** Prima di eseguire la pulizia del computer, scollegarlo dalla presa elettrica e rimuovere tutte le batterie installate. Pulire il computer con un panno morbido inumidito con acqua. Non usare detersivi spray o liquidi che potrebbero contenere sostanze infiammabili.

- Usare una bomboletta di aria compressa per rimuovere la polvere tra i tasti sulla tastiera e eventuali residui o lanugine dallo schermo.
-  **AVVISO:** Per evitare di danneggiare il computer o lo schermo, non spruzzare la soluzione detergente direttamente sullo schermo. Usare esclusivamente prodotti specifici per la pulizia di schermi seguire le istruzioni fornite con il prodotto.
- Inumidire un panno morbido e privo di lanugine con acqua o detersivo per schermi. Non usare detersivi a base di alcol o di ammoniaca. Strofinare delicatamente lo schermo dal centro ai bordi finché non è pulito e senza impronte. Non premere troppo sullo schermo.
- Inumidire un panno morbido e privo di lanugine con acqua e pulire il computer e la tastiera. Fare attenzione che l'acqua non penetri tra il touchpad e il palm rest circostante.

### Touchpad

- 1 Arrestare il sistema e spegnere il computer. Consultare "Spegnimento del computer" a pagina 89.
- 2 Scollegare dal computer e dalle prese elettriche eventuali dispositivi collegati.
- 3 Rimuovere tutte le batterie installate. Consultare "Uso della batteria" a pagina 39.
- 4 Inumidire un panno morbido e privo di lanugine con acqua e passarlo delicatamente sulla superficie del touchpad. Fare attenzione che l'acqua non penetri tra il touchpad e il palm rest circostante.

### Unità disco floppy

 **AVVISO:** Non tentare di pulire le testine dell'unità con un tampone. È possibile che per errore si disallineino le testine, rendendo così l'unità inutilizzabile.

Pulire l'unità disco floppy usando uno degli appositi kit disponibili in commercio. Questi kit contengono floppy pretrattati per rimuovere agenti contaminanti che si accumulano durante le normali operazioni.



## CD e DVD

- ➔ **AVVISO:** Usare sempre aria compressa per pulire le lenti dell'unità CD/DVD e seguire le istruzioni fornite con il prodotto utilizzato. Non toccare mai le lenti dell'unità.

Se si notano problemi, quali una riproduzione a scatti del CD o del DVD, provare a pulire il disco seguendo la procedura descritta.

- 1 Mantenere il disco dal bordo esterno. È anche possibile toccare il bordo interno dell'apertura centrale.

- ➔ **AVVISO:** Per non danneggiare la superficie, evitare movimenti circolari quando si pulisce il disco.

- 2 Con un panno morbido e privo di lanugine, pulire delicatamente la superficie inferiore del disco (il lato privo di etichetta) in linea retta dal centro del disco verso il bordo esterno.

In caso di sporco ostinato, provare a usare acqua o una soluzione diluita di acqua e di un detergente delicato. Inoltre sono in commercio prodotti per pulire i dischi che forniscono protezione dalla polvere, dalle impronte e dai graffi. Non ci sono controindicazioni all'uso di prodotti per la pulizia di CD anche sui DVD.

## Politica del supporto tecnico di Dell (solo per gli Stati Uniti)

Il supporto tecnico assistito da un tecnico richiede la cooperazione e partecipazione del cliente durante il processo di risoluzione dei problemi e fornisce, per il ripristino del sistema operativo alla configurazione originale e predefinita consegnata da Dell, programmi software e driver hardware come anche la verifica del corretto funzionamento del computer e di tutto l'hardware installato da Dell. Oltre al supporto assistito da un tecnico è disponibile il supporto tecnico in linea all'indirizzo [support.dell.com](http://support.dell.com). Sono inoltre disponibili ulteriori opzioni di supporto tecnico per l'acquisto.

Dell fornisce supporto tecnico limitato per i computer e qualsiasi software e periferica "installati da Dell"<sup>1</sup>. Il supporto per software e periferiche di terze parti è fornito dal produttore di origine, inclusi i prodotti acquistati e/o installati tramite Dell Software and Peripherals, Readyware e Custom Factory Integration<sup>2</sup>.

<sup>1</sup> I servizi di riparazione sono forniti ai sensi dei termini e delle condizioni della garanzia limitata e di qualsiasi contratto di assistenza opzionale acquistato con il computer.

<sup>2</sup> Tutti i componenti standard della Dell inclusi in un progetto Custom Factory Integration (CFI) sono coperti dalla normale garanzia limitata della Dell per il computer. Tuttavia, Dell fornisce anche un programma di sostituzione dei componenti che copre componenti hardware non standard di terzi integrati tramite un progetto CFI per la durata del contratto di assistenza del computer.

## Definizione di periferiche e software "installati da Dell"

Il software installato da Dell include il sistema operativo e alcuni programmi software che vengono installati nel computer durante il processo di produzione (Microsoft® Office, Norton Antivirus, ecc.). Le periferiche installate da Dell includono schede di espansione interne, alloggiamenti per moduli di marchio Dell e accessori relativi alla scheda ExpressCard. Sono inoltre compresi monitor, tastiere, mouse, altoparlanti, microfoni per modem telefonici, alloggiamenti di espansione/replicatori di porte, prodotti per la rete e tutto il cablaggio ad essi associato di marchio Dell.

## Definizione delle periferiche e software di "terzi"

Le periferiche e il software di "terzi" includono qualsiasi periferica, accessorio o programma software venduto da Dell ma non sotto il marchio di Dell (stampanti, scanner, telecamere, giochi, e così via). Il supporto per le periferiche e i software di terzi è fornito direttamente dal produttore originale del prodotto.

## Avviso FCC (solo per gli Stati Uniti)

### FCC Classe B

Questa apparecchiatura genera, utilizza ed è in grado di irradiare energia in radiofrequenza e, se non installata ed utilizzata in accordo con le istruzioni del manuale del produttore, può provocare interferenze alla ricezione di trasmissioni radio e televisive. La presente apparecchiatura è stata collaudata e dichiarata conforme ai limiti imposti ai dispositivi digitali di Classe B, ai sensi della Parte 15 delle normative della Federal Communications Commission (FCC).

Questo dispositivo è conforme ai sensi della Parte 15 delle normative della FCC. Il funzionamento è soggetto alle due condizioni riportate di seguito:

- Questo dispositivo non genera interferenze dannose.
- Questo dispositivo non scherma le interferenze provenienti dall'esterno, comprese le interferenze che potrebbero comprometterne il funzionamento.



**AVVISO:** Le normative della FCC stabiliscono che eventuali modifiche o variazioni non espressamente approvate da Dell Inc. potrebbero annullare il diritto dell'utente di usare questa apparecchiatura.

Tali limiti sono stabiliti per fornire una protezione adeguata contro le interferenze dannose in un'installazione residenziale. Non esiste tuttavia alcuna garanzia che tali interferenze non si verifichino in una particolare situazione. Qualora la presente apparecchiatura provocasse interferenze dannose con segnali radiofonici o televisivi, verificabili accendendo e spegnendo l'apparecchio stesso, si consiglia di cercare di rimediare all'inconveniente mediante una o più delle seguenti misure:

- Cambiare l'orientamento dell'antenna di ricezione.
- Riposizionare il sistema rispetto all'apparecchio ricevente.
- Allontanare il sistema dall'apparecchio ricevente.
- Collegare il sistema a una presa elettrica diversa, in modo che il sistema e l'apparecchio ricevente si trovino su diversi circuiti elettrici.

Se necessario, consultare un rappresentante di Dell Inc. o un tecnico radio/TV specializzato per ottenere ulteriori consigli.

Le seguenti informazioni sono relative al dispositivo o ai dispositivi trattati in questo documento in conformità alle normative della FCC.

Nome del prodotto: Dell™ Latitude™ 131L  
Numero di modello: PP23LB  
Ragione sociale: Dell Inc.  
Worldwide Regulatory Compliance & Environmental Affairs  
One Dell Way  
Round Rock, TX 78682 USA  
1-512-338-4400



# Glossario

I termini contenuti in questo glossario vengono forniti esclusivamente a titolo informativo e possono descrivere funzioni incluse o meno nel computer.

## A

**ACPI** — Acronimo di Advanced Configuration and Power Interface (Interfaccia di alimentazione e configurazione avanzata) — Specifica di gestione del risparmio di energia che permette ai sistemi operativi Microsoft® Windows® di porre un computer in standby o nella modalità di sospensione per ridurre l'alimentazione fornita a ogni dispositivo collegato al computer.

**AGP** — Acronimo di Accelerated Graphics Port (Porta grafica accelerata) — Porta grafica dedicata che consente di usare la memoria di sistema per operazioni video. L'AGP è in grado di produrre immagini uniformi a 16,8 milioni di colori grazie a un'interfaccia più veloce tra i circuiti del sistema video e la memoria del computer.

**alloggiamento per moduli** — Alloggiamento che supporta periferiche come unità ottiche.

**All-Terrain Grade** — Dell™ ATG™ si riferisce al computer All-Terrain Grade progettato da Dell che fornisce una maggiore protezione in ambienti che lo richiedono.

**ALS** — Acronimo di Ambient Light Sensor (Sensore di luminosità ambientale) — L'ALS rileva la luce ambientale disponibile e aumenta o diminuisce automaticamente la retroilluminazione dello schermo per compensare gli ambienti a bassa ed elevata luminosità.

**APR** — Acronimo di Advanced Port Replicator (Replicatore di porta avanzato) — Periferica di alloggiamento che consente di usare un monitor, una tastiera, un mouse e altre periferiche con il computer portatile.

**area di notifica** — Parte della barra delle applicazioni di Windows che contiene icone che consentono di accedere rapidamente a programmi e funzioni del computer, quali l'orologio, il Controllo volume e lo stato della stampa. Nota anche come *barra delle applicazioni*.

**arresto** — Processo che comprende la chiusura delle finestre e dei programmi aperti, l'uscita dal sistema operativo e lo spegnimento del computer. Se si spegne il computer prima di completare una chiusura è possibile che siano persi dei dati.

**ASF** — Acronimo di Alert Standard Format (Formato standard di avviso) — Standard che consente di definire un meccanismo per l'invio di resoconti di avvisi hardware e software a una console di gestione. Il formato ASF è progettato per essere indipendente da piattaforma e sistema operativo.

**autonomia della batteria** — Periodo di tempo (minuti oppure ore) durante il quale la batteria di un computer portatile è in grado di mantenere la carica mentre alimenta un computer.

## B

**backup** — Copia di un programma o di un file di dati su dischetto, CD, DVD, o disco rigido. Come misura precauzionale, è consigliabile eseguire con regolarità la copia di riserva dei file di dati archiviati nel disco rigido.

**barra delle applicazioni** — Vedere *area di notifica*.

**batteria** — Fonte di alimentazione interna usata con i computer portatili quando questi non sono collegati a un adattatore c.a. e a una presa elettrica.

**BIOS** — Acronimo di Basic Input/Output System (Sistema di base di input/output) — Programma, o utilità, con funzione di interfaccia tra hardware e sistema operativo. La modifica di queste impostazioni è consigliabile solo agli utenti che ne comprendono gli effetti sul computer. Detto anche *programma di installazione di sistema*.

**bit** — La più piccola unità di dati interpretata dal computer.

**bps** — Acronimo di bit per second (bit per secondo) — Unità di misura standard della velocità di trasmissione dei dati.

**BTU** — Acronimo di British Thermal Unit (Unità termica britannica) — Unità di misura del calore.

**bus** — Via di comunicazione tra i componenti del computer.

**bus locale** — Bus per il trasferimento rapido di dati tra periferiche e processore.

**byte** — Unità dati di base usata dal computer. Un byte è di solito uguale a 8 bit.

## C

**C** — Abbreviazione di Celsius — Scala di misura della temperatura in cui 0° è il punto di congelamento e 100° il punto di ebollizione dell'acqua.

**c.a.** — Abbreviazione di corrente alternata — Forma di elettricità che alimenta il computer quando si inserisce in una presa di corrente il cavo di alimentazione con l'adattatore c.a.

**cache** — Meccanismo speciale di archiviazione ad alta velocità che può corrispondere a una porzione riservata della memoria principale o a una periferica di archiviazione indipendente ad alta velocità. La cache migliora l'efficienza di molte operazioni del processore.

**Cache L1** — Cache principale all'interno del processore.

**Cache L2** — Cache secondaria, che può essere esterna o integrata nell'architettura del processore.

**carnet** — Documento doganale internazionale che facilita l'importazione temporanea in Paesi esteri. È anche noto come *passaporto delle merci*.

**cartella** — Termine usato per indicare uno spazio su un disco o un'unità in cui si organizzano e raggruppano i file. È possibile visualizzare e ordinare in vari modi i file in una cartella, ad esempio alfabeticamente, per data e per dimensione.

**CD** — Acronimo di Compact Disc (Disco compatto) — Formato ottico di supporti di archiviazione, usato in generale per programmi audio e software.

**CD avviabile** — CD che può essere usato per avviare il sistema. È consigliabile avere sempre a disposizione un CD o un disco floppy avviabile in caso il disco rigido risulti danneggiato o il computer sia stato infettato da un virus. Il *CD Drivers and Utilities*, o *ResourceCD*, è un CD avviabile.

**CD-R** — Acronimo di Compact Disc Recordable (Disco compatto registrabile) — Versione registrabile di un CD. I dati possono essere registrati solo una volta in un CD-R. Una volta registrati, i dati non possono essere cancellati o sovrascritti.

**CD-RW** — Acronimo di Compact Disc Rewritable (Disco compatto riscrivibile) — Versione riscrivibile di un CD. Su un disco CD-RW è possibile scrivere i dati, quindi cancellarli e sovrascriverli (riscrittura).

**COA** — Acronimo di Certificate of Authenticity (Certificato di autenticità) — Codice alfanumerico di Windows riportato su un'etichetta adesiva apposta sul computer. Questo codice è anche noto come *Product Key* o *Numero di serie*.

**codice di servizio espresso** — Codice numerico riportato su un'etichetta adesiva apposta sul computer Dell™. Usare il codice di servizio espresso quando si contatta il supporto tecnico di Dell. Il sistema di codici di servizio espresso potrebbe non essere disponibile in tutti i Paesi.

**collegamento** — Icona che permette di accedere rapidamente a programmi, file, cartelle e unità usati spesso. Quando si posiziona un collegamento nel desktop di Windows e si fa doppio clic sull'icona, è possibile aprirne la cartella o il file corrispondente senza doverli prima trovare. Le icone dei collegamenti non cambiano la posizione dei file. Se si elimina un collegamento, il file originale non ne è influenzato. È inoltre possibile rinominare l'icona di un collegamento.

**combinazione di tasti** — Comando per cui è necessario premere più tasti contemporaneamente.

**connettore DIN** (Deutsche Industrie Norm-Norma dell'industria tedesca) — Connettore rotondo a sei piedini conforme agli standard DIN (Deutsche Industrie Norm-Norma dell'industria tedesca) solitamente usato per collegare i connettori dei cavi di tastiere o mouse PS/2.

**connettore parallelo** — Porta d'I/O usata spesso per collegare una stampante parallela al computer. Nota anche come *porta LTP*.

**connettore seriale** — Porta d'I/O usata spesso per collegare al computer periferiche quale un palmare digitale o una fotocamera digitale.

**controller** — Chip che controlla il trasferimento di dati tra il processore e la memoria oppure tra il processore e le periferiche.

**controller video** — Circuiti su una scheda video o sulla scheda di sistema (nei computer con controller video integrato) che controllano le funzioni video, in combinazione con il monitor, del computer.

**CRIMM** — Acronimo di Continuity Rambus In-line Memory Module (Modulo di memoria Rambus in linea di continuità) — Modulo speciale privo di chip di memoria che viene usato per riempire gli slot RIMM non usati.

**corsore** — Indicatore su un monitor o uno schermo che indica la posizione in cui verrà effettuata la prossima operazione da tastiera, touchpad o mouse. Spesso è rappresentato come una barra verticale lampeggiante, un carattere di sottolineatura o una piccola freccia.

## D

**DIMM** — Acronimo di Dual In-Line Memory Module (Modulo di memoria con linea doppia di contatti).

**disco avviabile** — Disco che può essere usato per avviare il sistema. È consigliabile avere sempre a disposizione un CD o un disco floppy avviabile in caso il disco rigido risulti danneggiato o il computer sia stato infettato da un virus.

**disco rigido** — Unità che legge e scrive dati su un disco rigido.

**dispositivi di protezione da sovracorrente** — Evitano che picchi di tensione, come quelli che possono verificarsi durante un temporale, arrivino al computer attraverso la presa elettrica. I dispositivi di protezione da sovracorrente non sono efficaci contro i fulmini o gli oscuramenti parziali che si verificano quando la tensione cala oltre il 20 per cento al di sotto del normale livello nominale della tensione di linea c.a.

Le connessioni di rete non possono essere protette dai dispositivi di protezione da sovracorrente. Scollegare sempre il cavo di rete dal connettore di rete durante i temporali.

**dissipatore di calore** — Piastra di metallo collocata su alcuni processori che serve a dissipare il calore.

**DMA** — Acronimo di Direct Memory Access (Accesso diretto alla memoria) — Canale che consente il trasferimento di determinati tipi di dati tra la memoria RAM e una periferica, ignorando il processore.

**DMTF** — Acronimo di Distributed Management Task Force — Consorzio di aziende produttrici di hardware e software che sviluppano standard gestionali per ambienti Internet, aziendali, di rete e di desktop distribuiti.

**dominio** — Gruppo di computer, programmi e periferiche in rete che sono amministrati come una sola unità tramite regole e procedure comuni per l'uso da parte di un gruppo specifico di utenti. Un utente effettua l'accesso al dominio per poter accedere alle risorse.

**DRAM** — Acronimo di Dynamic Random-Access Memory (Memoria dinamica ad accesso casuale) — Memoria che consente di archiviare le informazioni in circuiti integrati contenenti condensatori.

**driver** — Software che permette al sistema operativo di controllare una periferica come una stampante. Molte periferiche non funzionano correttamente se nel computer non è installato il driver appropriato.

**driver di periferica** — Vedere *driver*.

**DSL** — Acronimo di Digital Subscriber Line (Linea sottoscrittori digitale) — Tecnologia che fornisce una connessione Internet continua ad alta velocità attraverso una linea telefonica analogica.

**durata della batteria** — Periodo di tempo (anni) durante il quale la batteria di un computer portatile può essere scaricata e ricaricata.

**DVD** — Acronimo di Digital Versatile Disc (Disco versatile digitale) — Disco ad alta velocità normalmente usato per archiviare film. Le unità DVD leggono anche la maggior parte dei CD.

**DVD-R** — Acronimo di Digital Versatile Disc Recordable (DVD registrabile) — Versione registrabile di un DVD. I dati possono essere registrati solo una volta su un DVD-R. Una volta registrati, i dati non possono essere cancellati o sovrascritti.

**DVD+RW** — Acronimo di Digital Versatile Disc ReWritable (Disco versatile digitale riscrivibile) — Versione riscrivibile di un DVD. Su un disco DVD+RW è possibile scrivere i dati, quindi cancellarli e sovrascriverli (riscrittura). La tecnologia DVD+RW è diversa dalla tecnologia DVD-RW.

**DVI** — Acronimo di Digital Video Interface (Interfaccia video digitale) — Standard per la trasmissione digitale tra un computer e uno schermo video digitale.

## E

**ECC** — Acronimo di Error Checking and Correction (Controllo e correzione degli errori) — Tipo di memoria che include circuiti speciali adibiti alla verifica dell'accuratezza dei dati sia in entrata che in uscita della memoria.

**ECP** — Acronimo di Extended Capabilities Port (Porta a funzionalità estese) — Modello di connettore parallelo che fornisce una potenziata trasmissione bidirezionale dei dati. Analogamente all'EPP, l'ECP usa l'accesso diretto alla memoria per trasferire i dati, migliorando spesso le prestazioni.

**editor di testo** — Programma usato per creare e modificare file contenenti solo testo; ad esempio il Blocco note di Windows è un editor di testo. Gli editor di testo di solito non forniscono il ritorno a capo automatico né la funzionalità di formattazione (l'opzione per sottolineare, modificare i tipi di carattere e così via).

**EIDE** — Acronimo di Enhanced Integrated Device Electronics (IDE potenziata) — Versione potenziata dell'interfaccia IDE per dischi rigidi e unità CD.

**EMI** — Acronimo di Electromagnetic Interference (Interferenza elettromagnetica) — Interferenza elettrica causata da radiazioni elettromagnetiche.

**ENERGY STAR®** — Requisiti specificati dall'Environmental Protection Agency che riducono il consumo complessivo di elettricità.

**EPP** — Acronimo di Enhanced parallel Port (Porta parallela avanzata) — Modello di connettore parallelo che fornisce la trasmissione bidirezionale dei dati.

**ESD** — Acronimo di Electrostatic Discharge (Scarica elettrostatica) — Scarica rapida di elettricità statica. L'ESD può danneggiare i circuiti integrati che si trovano nel computer e nelle apparecchiature di comunicazione.

**ExpressCard** — Scheda di I/O rimovibile conforme allo standard PCMCIA. I modem e le schede di rete sono tipi comuni di ExpressCard. Le ExpressCard supportano gli standard PCI Express e USB 2.0.

## F

**Fahrenheit** — Scala di misura della temperatura in cui 32° è il punto di congelamento e 212° il punto di ebollizione dell'acqua.

**FCC** — Acronimo di Federal Communications Commission — Ente statunitense responsabile dell'applicazione di normative sulle comunicazioni che stabiliscono il livello massimo consentito di radiazioni emesse da computer e altre apparecchiature elettroniche.

**file della guida** — File che contiene descrizioni o informazioni riguardanti un prodotto. Alcuni file della guida sono associati a un programma particolare, ad esempio la *Guida in linea* di Microsoft Word. Altri file della guida funzionano come fonti di riferimento autonome. Le estensioni più comuni dei file della guida sono **.hlp** o **.chm**.

**file Leggimi** — File di testo incluso nel pacchetto software o nel prodotto hardware. Di solito, i file Leggimi forniscono informazioni sull'installazione e descrivono nuovi miglioramenti dei prodotti o correzioni che non sono state ancora documentate.

**floppy** — Supporto di archiviazione elettromagnetica. Noto anche come *dischetto* o *disco floppy*.

**formattazione** — Processo che prepara un'unità o un disco per l'archiviazione di file. Quando un'unità o un disco sono formattati, le informazioni esistenti su questi sono perse.

**frequenza di aggiornamento** — Frequenza di ricarica delle linee orizzontali dello schermo (a volte anche indicata come *frequenza verticale*) misurata in Hz. Lo sfarfallio del video visibile all'occhio umano diminuisce con l'aumentare della frequenza di aggiornamento.

**FSB** — Acronimo di Front Side Bus (Bus anteriore) — Percorso dei dati e interfaccia fisica tra processore e RAM.

**FTP** — Acronimo di File Transfer Protocol (Protocollo di trasferimento file) — Protocollo Internet standard usato per lo scambio di file tra computer connessi a Internet.



## G

**G** — Abbreviazione di gravità — Unità di misura di peso e forza.

**GB** — Abbreviazione di gigabyte — Unità di misura di archiviazione dei dati equivalente a 1024 MB (1.073.741.824 byte). Quando si riferisce alla memoria del disco rigido, tale valore è spesso arrotondato a 1.000.000.000 di byte.

**GHz** — Abbreviazione di GHz — Unità di misura della frequenza equivalente a mille milioni di Hz o a mille MHz. La velocità dei processori, dei bus e delle interfacce dei computer viene spesso misurata in GHz.

**GUI** — Acronimo di Graphical User Interface (Interfaccia utente grafica) — Software che interagisce con l'utente attraverso menu, finestre e icone. La maggior parte dei programmi eseguiti sui sistemi operativi Windows è costituita da GUI.

## H

**HTML** — Acronimo di Hypertext Markup Language (Linguaggio di marcatura ipertestuale) — Insieme di codici inseriti in una pagina Web per la visualizzazione in un browser Internet.

**HTTP** — Acronimo di File Transfer Protocol (Protocollo di trasferimento di ipertesto) — Protocollo Internet standard usato per lo scambio di file tra computer connessi a Internet.

**Hz** — Abbreviazione di hertz — Unità di misura della frequenza, equivalente a 1 ciclo al secondo. Computer e dispositivi elettronici sono spesso misurati in kilohertz (kHz), megahertz (MHz), gigahertz (GHz) o terahertz (THz).

## I

**IC** — Acronimo di Industry Canada — Autorità normativa canadese responsabile della regolamentazione delle emissioni provenienti da apparecchiature elettriche. Il ruolo di questa autorità è simile a quello svolto dall'FCC statunitense.

**IC** — Acronimo di Integrated Circuit (Circuito integrato) — Wafer di semiconduttori, o chip, su cui vengono montati migliaia o milioni di minuscoli componenti elettronici per l'uso in computer e apparecchiature audio e video.

**IDE** — Acronimo di Integrated Device Electronics (Disco con elettronica di controllo integrata) — Interfaccia per le periferiche di archiviazione di massa in cui il controller è integrato nell'unità CD o nel disco rigido.

**IEEE 1394** — Institute of Electrical and Electronics Engineers, Inc. — Bus seriale dalle prestazioni elevate che consente di collegare al computer periferiche conformi a IEEE 1394 quali fotocamere digitali e riproduttori di DVD.

**indirizzo di I/O** — Indirizzo nella memoria RAM associato a una specifica periferica, ad esempio al connettore seriale o parallelo oppure a uno slot di espansione, che consente al processore di comunicare con quella periferica.

**indirizzo di memoria** — Posizione specifica all'interno di una RAM in cui i dati vengono archiviati temporaneamente.

**installazione del sistema** — Utilità con funzione di interfaccia tra l'hardware e il sistema operativo del computer. L'installazione del sistema consente di configurare le opzioni selezionabili dall'utente nel BIOS, quali la data e l'ora o la password del sistema. La modifica di queste impostazioni è consigliabile solo agli utenti che ne comprendono gli effetti sul computer.

**integrato** — Di solito si riferisce a quei componenti che sono collocati fisicamente sulla scheda di sistema del computer. Sinonimo di *incorporato*.

**I/O** — Abbreviazione di input/output (ingresso/uscita) — Il termine si riferisce a un'operazione o una periferica che immette ed estrae dati dal computer. Le tastiere e le stampanti sono periferiche di I/O.

**IrDA** — Acronimo di Infrared Data Association — Organizzazione preposta alla creazione di standard internazionali per la comunicazione a infrarossi.

**IRQ** — Acronimo di Interrupt Request (Livello di interrupt) — Canale elettronico assegnato a una specifica periferica affinché possa comunicare con il processore. A ciascun collegamento di periferica deve essere assegnato un IRQ. Anche se è possibile assegnare lo stesso IRQ a due periferiche, non ne è consentito il funzionamento simultaneo.

**ISP** — Acronimo di Internet Service Provider (Provider di servizi Internet) — Società che consente all'utente di collegarsi al proprio server host per accedere direttamente a Internet, inviare e ricevere posta elettronica e accedere a siti Web. Di norma, l'ISP fornisce, a pagamento, un pacchetto software, un nome utente e i numeri di telefono necessari per effettuare il collegamento al server.

## K

**Kb** — Abbreviazione di kilobit — Unità di misura dei dati equivalente a 1024 bit che consente di misurare la capacità di memoria dei circuiti integrati.

**KB** — Abbreviazione di kilobyte — Unità di misura dei dati equivalente a 1024 byte ma spesso è considerata uguale a 1000 byte.

**kHz** — Abbreviazione di kilohertz — Unità di misura della frequenza equivalente a 1000 Hz.

## L

**LAN** — Acronimo di Local Area Network (Rete locale) — Rete di computer estesa su una piccola area. Una LAN è di solito confinata ad un edificio o a pochi edifici vicini. È possibile collegare due LAN tra loro, qualunque sia la distanza, tramite linee telefoniche e sistemi ad onde radio in modo da formare una Wide Area Network (WAN, Rete geografica).

**LCD** — Acronimo di Liquid Crystal Display (Schermo a cristalli liquidi) — Tecnologia usata dagli schermi dei computer portatili e di tipo a schermo piatto.

**LED** — Acronimo di Light Emitting Diode (Diodo ad emissione luminosa) — Componente elettronico che emette luce per indicare lo stato del computer.

**lettore CD** — Software usato per riprodurre CD musicali. Il lettore CD visualizza una finestra contenente pulsanti che consentono di riprodurre un CD.

**lettore DVD** — Software usato per riprodurre i film su DVD. Il lettore DVD visualizza una finestra contenente pulsanti che consentono di riprodurre un filmato.

**LPT** — Acronimo di Line Print Terminal (Terminale per stampante di riga) — Assegnazione di una connessione parallela a una stampante o a un'altra periferica parallela.

## M

**mappatura della memoria** — Processo in base al quale all'avvio il sistema assegna indirizzi di memoria a posizioni fisiche, affinché le periferiche e il software possano identificare le informazioni a cui il processore ha accesso.

**Mb** — Abbreviazione di megabit — Misura della capacità di un chip di memoria che equivale a 1024 Kb.

**MB** — Abbreviazione di megabyte — Unità di misura di archiviazione dei dati equivalente a 1.048.576 byte. 1 MB corrisponde a 1024 kB. Quando si riferisce alla memoria del disco rigido, tale valore è spesso arrotondato a 1.000.000 di byte.

**MB/sec** — Abbreviazione di megabyte per secondo — Un milione di byte per secondo. Tale misura in genere viene usata per indicare la velocità di trasferimento dati.

**Mbps** — Acronimo di Megabits per second (Megabit per secondo) — Un milione di bit per secondo. Questa misura è di solito utilizzata per velocità di trasmissione per reti e modem.

**memoria** — Area di archiviazione temporanea dei dati all'interno del computer. Poiché l'archiviazione dei dati in memoria non è permanente, si consiglia di salvare con frequenza i file durante il lavoro e di salvarli sempre prima di arrestare il sistema. Il computer è in grado di contenere diverse forme di memoria, ad esempio RAM, ROM e memoria video. Frequentemente, la parola memoria è utilizzata come sinonimo di RAM.

**memoria video** — Memoria contenente chip dedicati alle funzioni video. La memoria video è di solito più veloce della memoria di sistema. La quantità di memoria video installata influenza decisamente il numero di colori che un programma è in grado di visualizzare.

**MHz** — Abbreviazione di MHz — Unità di misura della frequenza, equivalente a 1 milione di cicli al secondo. La velocità dei processori, dei bus e delle interfacce dei computer viene tipicamente misurata in MHz.

**Mini PCI** — Standard per periferiche integrate con un'enfasi nelle comunicazioni quali modem e NIC. La Mini PCI è una piccola scheda funzionalmente equivalente a una scheda di espansione PCI standard.

**modalità a schermo doppio** — Impostazione di visualizzazione che consente di usare un monitor secondario come estensione dello schermo. Nota anche come *modalità video estesa*.

**modalità di sospensione** — Modalità di gestione del risparmio di energia che salva tutti i dati in memoria in un'area riservata del disco rigido e quindi spegne il computer. Quando si riavvia il sistema, le informazioni di memoria salvate nel disco rigido sono automaticamente ripristinate.

**modalità grafica** — Modalità video che può essere definita in termini di  $x$  pixel orizzontali per  $y$  pixel verticali per  $z$  colori. Le modalità grafiche possono visualizzare una varietà illimitata di forme e di tipi di caratteri.

**modalità standby** — Modalità di gestione del risparmio di energia che arresta tutte le operazioni del computer non necessarie allo scopo di risparmiare energia.

**modalità video** — Modalità che descrive la visualizzazione di testi e grafici in un monitor. Il software basato su immagini, ad esempio i sistemi operativi Windows, viene visualizzato in modalità video che possono essere definite in termini di  $x$  pixel orizzontali per  $y$  pixel verticali per  $z$  colori. Il software basato su caratteri, ad esempio un editor di testo, viene visualizzato in modalità video che possono essere definite in termini di  $x$  colonne per  $y$  righe di caratteri.

**modalità video estesa** — Impostazione di visualizzazione che consente di usare un monitor secondario come estensione dello schermo. Nota anche come *modalità a schermo doppio*.

**modem** — Dispositivo che consente al computer di comunicare con altri computer tramite linee telefoniche analogiche. Esistono tre tipi di modem: esterno, scheda PC o ExpressCard, e interno. Di solito si utilizza il modem per la connessione ad Internet e lo scambio di messaggi di posta elettronica.

**modulo da viaggio** — Dispositivo in plastica da inserire nell'alloggiamento per moduli di un computer portatile per ridurre il peso del computer.

**modulo di memoria** — Piccola scheda di circuiti contenente i chip di memoria, collegata alla scheda di sistema.

**monitor** — Dispositivo ad alta risoluzione simile a un televisore che visualizza l'uscita del computer.

**mouse** — Dispositivo di puntamento che comanda il movimento del cursore sullo schermo. Per spostare il puntatore o cursore sullo schermo, in genere il mouse viene fatto scivolare su una superficie piana e rigida.

**ms** — Abbreviazione di millisecondo — Unità di misura del tempo, equivalente a un millesimo di secondo. I tempi di accesso delle periferiche di archiviazione sono spesso misurati in ms.

## N

**NIC** — Vedere *scheda di rete*.

**ns** — Abbreviazione di nanosecondo — Unità di misura del tempo, equivalente a un miliardesimo di secondo.

**Numero di servizio** — Etichetta con codice a barre posta sul computer che consente di identificare il computer quando l'utente accede al supporto tecnico di Dell all'indirizzo [support.dell.com](http://support.dell.com) o contatta il supporto tecnico o il servizio clienti di Dell.

**NVRAM** — Acronimo di NonVolatile Random Access Memory (Memoria non volatile ad accesso casuale) — Tipo di memoria che archivia i dati quando si spegne il computer o in caso di interruzione dell'alimentazione esterna. La memoria NVRAM viene usata per conservare le informazioni di configurazione del computer quali data, ora e altre opzioni di installazione del sistema che possono essere impostate dall'utente.

## P

**Pannello di controllo** — Utilità di Windows che consente di modificare le impostazioni del sistema operativo e dell'hardware, quali le impostazioni dello schermo.

**partizione** — Area fisica di archiviazione nel disco rigido assegnata a una o più aree di archiviazione logica dette unità logiche. Ciascuna partizione può contenere più unità logiche.

**PCI** — Acronimo di Peripheral Component Interconnect (Interconnessione di componenti periferici) — PCI è un bus locale che supporta percorsi dei dati a 32 e a 64 bit e fornisce un percorso dei dati ad alta velocità per lo scambio di informazioni tra il processore e periferiche quali video, unità e reti.

**PCI Express** — Modifica all'interfaccia PCI che aumenta la velocità di trasferimento dati tra il processore e le periferiche ad esso collegate. PCI Express è in grado di trasferire dati a velocità da 250 MB/sec a 4 GB/sec. Se il chipset PCI Express e la periferica sono in grado di operare a velocità diverse, operano a quella minore.

**PCMCIA** — Acronimo di Personal Computer Memory Card International Association — Organizzazione che definisce gli standard per le schede PC.

**periferica** — Hardware, quale un'unità disco, una stampante o una tastiera, installato nel computer o collegato ad esso.

**periferica di alloggiamento** — Vedere APR.

**PIN** — Acronimo di Personal Identification Number (Numero di identificazione personale) — Sequenza di numeri e/o lettere usata per limitare l'accesso non autorizzato a reti di computer e altri sistemi protetti.

**PIO** — Acronimo di Programmed Input/Output (I/O programmato) — Metodo per il trasferimento di dati tra due periferiche che usa il processore come parte del percorso dei dati.

**pixel** — Singolo punto dello schermo. I pixel sono disposti in righe e colonne per creare un'immagine. Una risoluzione video, ad esempio 800 x 600, è espressa come il numero di pixel in orizzontale per il numero di pixel in verticale.

**Plug and Play** — Capacità del computer di configurare automaticamente le periferiche. Ciò garantisce installazione e configurazione automatiche e compatibilità con l'hardware esistente se il BIOS, il sistema operativo e tutte le periferiche sono compatibili con Plug and Play.

**POST** — Acronimo di Power-On Self-Test (Auto-test all'accensione) — Programmi di diagnostica caricati automaticamente dal BIOS che eseguono verifiche di base sui principali componenti del computer, quali memoria, dischi rigidi e video. Se durante l'esecuzione del POST non viene rilevato alcun problema, il sistema continua l'avvio.

**processore** — Chip del computer che interpreta ed esegue le istruzioni di un programma. Il processore è anche detto CPU (Unità centrale di elaborazione).

**programma** — Qualsiasi tipo di software per l'elaborazione di dati, compresi i fogli di lavoro, gli elaboratori di testi, i database e i giochi. Il funzionamento dei programmi richiede un sistema operativo.

**programma di installazione** — Programma che serve a installare e configurare hardware e software. I programmi *setup.exe* o *install.exe* vengono forniti con la maggior parte dei pacchetti software per Windows. Il *programma di installazione* differisce dal *programma di installazione di sistema*.

**protetto da scrittura** — Detto di file o supporti che non possono essere modificati. Utilizzare la protezione da scrittura per evitare la modifica o la distruzione accidentale di dati. Per proteggere da scrittura un disco floppy da 3,5 pollici, farne scorrere la linguetta di protezione da scrittura alla posizione aperta.

**PS/2** — Acronimo di Personal System/2 — Tipo di connettore per il collegamento di una tastiera, di un mouse o di un tastierino numerico compatibile con PS/2.

**PXE** — Acronimo di Pre-boot eXecution Environment (Ambiente di esecuzione preavvio) — Standard WfM (Wired for Management) che consente di configurare e avviare in modalità remota computer in rete che non dispongono di un sistema operativo.

## R

**RAID** — Acronimo di Redundant Array of Independent Disks (Matrice ridondante di dischi indipendenti) — Metodo per la ridondanza dei dati. Alcune comuni realizzazioni di RAID sono RAID 0, RAID 1, RAID 5, RAID 10 e RAID 50.

**RAM** — Acronimo di Random-Access Memory (Memoria ad accesso casuale) — Area di archiviazione temporanea principale per i dati e le istruzioni dei programmi. Le informazioni archiviate nella RAM vengono cancellate quando si arresta il sistema.

**RFI** — Acronimo di Radio Frequency Interference (Interferenza di radiofrequenza) — Interferenza che viene generata a frequenze radio specifiche comprese nell'intervallo tra 10 kHz e 100.000 MHz. Le frequenze radio si collocano all'estremità inferiore dello spettro di frequenza elettromagnetica e sono maggiormente suscettibili ad interferenze rispetto alle radiazioni caratterizzate da una frequenza superiore, quali raggi infrarossi e luce.

**risoluzione** — Nitidezza e chiarezza di un'immagine riprodotta da una stampante o visualizzata su un monitor. L'immagine è tanto più nitida quanto maggiore è la risoluzione.

**risoluzione video** — Vedere *risoluzione*. **ROM** — Acronimo di Read-Only Memory (Memoria di sola lettura) — Tipo di memoria che consente di archiviare dati e programmi che non è possibile eliminare o scrivere. A differenza della memoria RAM, la memoria ROM conserva i dati anche quando si arresta il sistema. Alcuni programmi essenziali per il funzionamento del computer risiedono nella ROM.

**RPM** — Acronimo di Revolutions Per Minute (giri al minuto) — È il numero di rotazioni al minuto. La velocità del disco rigido viene spesso misurata in rpm (giri al minuto).

**RTC** — Acronimo di Real Time Clock (Orologio in tempo reale) — Orologio alimentato a pila sulla scheda di sistema che mantiene la data e l'ora quando si arresta il sistema.

**RTCST** — Acronimo di Real Time Clock Reset (Reimpostazione dell'orologio in tempo reale) — Ponticello sulla scheda di sistema di alcuni computer che è spesso possibile usare per la risoluzione di problemi.

## S

**ScanDisk** — Utilità Microsoft che controlla eventuali errori in file, cartelle e superficie del disco rigido. Questa utilità viene spesso eseguita al riavvio del sistema dopo che ha smesso di rispondere.

**scheda di espansione** — Scheda di circuiti che si installa in uno slot di espansione sulla scheda di sistema di alcuni computer, espandendone le funzionalità. Alcuni esempi sono schede video, modem e audio.

**scheda di rete** — Chip che fornisce funzionalità di rete. Un computer può essere dotato di una scheda di rete integrata alla scheda di sistema oppure può contenere una scheda PC con un adattatore. Ad una scheda di rete si fa anche riferimento come ad un *NIC* (Network Interface Controller - Controller d'interfaccia di rete).

**scheda di sistema** — Scheda di circuiti principale nel computer. È anche nota come *scheda madre*.

**scheda PC** — Scheda di I/O rimovibile conforme allo standard PCMCIA. I modem e le schede di rete sono tipi comuni di schede PC.

**scheda PC estesa** — Scheda PC che, una volta installata, fuoriesce dal bordo dello slot per schede PC.

**scheda smart** — Scheda integrata con processore e chip di memoria. Le smart card consentono di autenticare un utente sui computer dotati di supporto per le smart card.

**SDRAM** — Acronimo di Synchronous Dynamic Random Access Memory (Memoria dinamica ad accesso casuale sincrona) — Tipo di DRAM sincronizzata con la velocità del clock ottimale del processore. **sfondo** — Il motivo o l'immagine di sfondo del desktop di Windows. Per modificare lo sfondo, usare il Pannello di controllo di Windows. È anche possibile digitalizzare l'immagine preferita e renderla uno sfondo.

**SDRAM DDR** — Acronimo di SDRAM Double-Data-Rate (SDRAM a doppia velocità di dati) — Tipo di SDRAM che raddoppia il ciclo dei burst di dati, migliorando le prestazioni del sistema.

**SDRAM DDR2** — Acronimo di SDRAM Double-Data-Rate 2 (SDRAM a doppia velocità di dati 2) — Tipo di SDRAM DDR che utilizza un prefetch a 4 bit e altre modifiche architetturali per aumentare la velocità di memoria ad oltre 400 MHz.

**sensore a infrarossi** — Porta che consente di trasferire dati tra il computer e periferiche compatibili a infrarossi senza dover usare una connessione via cavo.

**sequenza di avvio** — Specifica l'ordine delle unità da cui il computer prova ad avviarsi.

**slot di espansione** — Connettore sulla scheda di sistema di alcuni computer dove si inserisce una scheda di espansione, collegandola al bus di sistema.

**software** — Qualsiasi cosa che può essere archiviata elettronicamente, come file e programmi di computer.

**software antivirus** — Programma realizzato per individuare, mettere in quarantena e/o eliminare virus dal computer.

**sola lettura** — Attributo associato a dati e file che l'utente può visualizzare ma non modificare o eliminare. Un file può avere uno stato di sola lettura se:

- Risiede in un CD, un DVD o un disco floppy fisicamente protetto da scrittura.
- Si trova in rete in una directory sulla quale l'amministratore di sistema ha assegnato diritti solo a specifici utenti.

**S/PDIF** — Acronimo di Sony/Philips Digital Interface (Interfaccia digitale Sony/Philips) — Formato di file di trasferimento audio che consente di trasferire audio da un file all'altro senza convertirlo in e da un formato analogico, che potrebbe peggiorarne la qualità.

**Strike Zone™** — Area rinforzata della base della piattaforma che protegge il disco rigido fungendo da ammortizzatore quando un computer sperimenta urti risonanti o viene lasciato cadere (acceso o spento).

**striping su dischi** — Tecnica di distribuzione dei dati su diverse unità disco. Lo striping su dischi consente di velocizzare le operazioni che recuperano lo spazio di archiviazione su disco. Se viene usato lo striping su dischi, in genere, è possibile scegliere la dimensione dell'unità di dati o la larghezza delle stripe.

**SVGA** — Acronimo di Super-Video Graphics Array (Matrice grafica video potenziata) — Standard video per le schede e i controller video. Le risoluzioni SVGA tipiche sono 800 x 600 e 1024 x 768.

Il numero di colori e la risoluzione che un programma visualizza dipendono dalle capacità del monitor, dal controller video e dai relativi driver, nonché dalla quantità di memoria video installata nel computer.

**SXGA** — Acronimo di Super-eXtended Graphics Array (Matrice grafica super estesa) — Standard video per schede e controller video che supporta risoluzioni fino a 1280 x 1024.

**SXGA+** — Acronimo di Super-eXtended Graphics Array+ (Matrice grafica super estesa +) — Standard video per schede e controller video che supporta risoluzioni fino a 1400 x 1050.

## T

**TAPI** — Acronimo di Telephony Application Programming Interface (Interfaccia di programmazione per le applicazioni di telefonia) — Questa interfaccia consente ai programmi Windows di funzionare con un'ampia varietà di periferiche di telefonia, incluse quelle per voce, dati, fax e video.

## U

**UMA** — Acronimo di Unified Memory Allocation (Allocazione di memoria unificata) — Memoria di sistema assegnata dinamicamente al video.

**unità CD** — Unità che usa la tecnologia ottica per leggere i dati dai CD.

**unità CD-RW** — Unità che consente di leggere i normali CD e di scrivere su dischi CD-RW (CD riscrivibili) e CD-R (CD registrabili). È possibile scrivere su dischi CD-RW più volte, ma è possibile scrivere su dischi CD-R una sola volta.

**unità CD-RW/DVD** — Unità, a volte detta unità combinata, che consente di leggere i normali CD e DVD e di scrivere su dischi CD-RW (CD riscrivibili) e CD-R (CD registrabili). È possibile scrivere su dischi CD-RW più volte, ma è possibile scrivere su dischi CD-R una sola volta.

**unità disco floppy** — Unità disco floppy che può leggere e scrivere sui dischi floppy.

**unità DVD** — Unità che usa la tecnologia ottica per leggere i dati dai DVD e dai CD.

**unità DVD+RW** — Unità che consente di leggere DVD e la maggior parte dei supporti CD e di scrivere su dischi DVD+RW (DVD riscrivibili).

**unità ottica** — Unità che usa la tecnologia ottica per leggere o scrivere dati su CD, DVD, o DVD+RW. Può essere costituita, ad esempio, da unità CD, unità DVD, unità CD-RW e unità combinate CD-RW/DVD.

**unità Zip** — Unità disco floppy ad alta capacità, sviluppata da Iomega Corporation, che usa dischi rimovibili da 3,5 pollici detti dischi Zip. I dischi Zip hanno dimensioni appena superiori a quelle dei normali dischi floppy, sono spessi circa il doppio e hanno una capacità di archiviazione di dati di 100 MB.

**UPS** — Acronimo di Uninterruptible Power Supply (Gruppo di continuità) — Fonte di alimentazione di riserva che entra in funzione in caso di interruzione di corrente o quando la tensione raggiunge valori eccessivamente bassi. L'UPS garantisce il funzionamento del computer anche in assenza di corrente per un periodo di tempo limitato. I sistemi UPS di solito offrono la soppressione della sovracorrente e possono anche offrire la regolazione della tensione. I piccoli sistemi UPS forniscono alimentazione a batteria per alcuni minuti, al fine di consentire l'arresto del sistema.

**USB** — Acronimo di Universal Serial Bus (Bus seriale universale) — Interfaccia hardware per periferiche a bassa velocità come tastiere, mouse, joystick, scanner, altoparlanti, stampanti, periferiche a banda larga (DSL e modem via cavo), periferiche di acquisizione immagini o periferiche di archiviazione. Tali periferiche vengono inserite direttamente in un connettore a 4 piedini sul computer oppure in un hub a più porte collegato al computer. È possibile collegare e scollegare le periferiche USB mentre il computer è acceso, inoltre è possibile collegarle tra loro a margherita.

**Uscita TV S-Video** — Connettore che consente di collegare una periferica audio digitale o un televisore al computer.

**UTP** — Acronimo di Unshielded Twisted Pair (Doppino ritorto non schermato) — Tipo di cavo usato nella maggior parte delle reti telefoniche e in alcune reti di computer. Per la protezione contro le interferenze elettromagnetiche, invece di impiegare una guaina di metallo intorno a ogni coppia di fili, vengono attorcigliate coppie di fili non schermati.

**UXGA** — Acronimo di Ultra eXtended Graphics Array (Matrice grafica ultra estesa) — Standard video per schede e controller video che supporta risoluzioni fino a 1600 x 1200.

## V

**V** — Abbreviazione di volt — Unità di misura del potenziale elettrico o della forza elettromotrice. Un V viene rilevato in una resistenza di 1 ohm quando tale resistenza è attraversata da una corrente di 1 ampere.

**velocità del clock** — Velocità in MHz che indica la velocità di funzionamento dei componenti del computer collegati al bus di sistema.

**velocità di bus** — Velocità in MHz che indica quanto velocemente un bus è in grado di trasferire informazioni.

**virus** — Programma sviluppato per creare problemi o distruggere i dati archiviati nel computer. La diffusione di virus tra computer avviene tramite un disco infettato, software scaricato da Internet o allegati di posta elettronica. Quando un programma infettato viene avviato, viene avviato anche il virus in esso contenuto.

Un tipo comune di virus è un virus di avvio, che è archiviato nei settori di avvio di un disco floppy. Se il disco floppy viene lasciato nell'unità quando il computer è spento e quindi acceso, il computer è infettato quando legge i settori di avvio del disco floppy aspettandosi di trovare il sistema operativo. Se il computer è infetto, tale virus si riprodurrà e si diffonderà a tutti i dischi floppy che verranno letti o scritti usando il computer infetto, finché non si procede all'eliminazione.

## W

**W** — Abbreviazione di watt — Unità di misura della potenza elettrica. Un W è 1 ampere di corrente che fluisce ad 1 volt.

**Wh** — Abbreviazione di wattora — Unità di misura comunemente usata per indicare la capacità approssimativa di una batteria. Una batteria da 66 Wh, ad esempio, può fornire 66 W di corrente per 1 ora oppure 33 W per 2 ore.

**WXGA** — Acronimo di Wide-Aspect eXtended Graphics Array (Matrice grafica panoramica estesa) — Standard video per schede e controller video che supporta risoluzioni fino a 1280 x 800.

## X

**XGA** — Acronimo di Xtended Graphics Array (Matrice grafica estesa) — Standard per schede e controller video che supporta risoluzioni fino a 1024 x 768.

## Z

**ZIF** — Acronimo di Zero Insertion Force (Forza di inserzione zero) — Tipo di presa o connettore che consente di installare o rimuovere un chip del computer senza dover forzare in alcun modo il chip o il connettore.

**Zip** — Formato comune di compressione dei dati. I file compressi usando tale formato sono detti file Zip e di solito hanno l'estensione di file `.zip`. Un tipo particolare di file compresso è il file autoestraente, che presenta l'estensione di file `.exe`. Il file autoestraente viene automaticamente decompresso facendo doppio clic su di esso.



# Indice analitico

## A

### alimentazione

- compensatori di linea, 30
- dispositivi di protezione, 30
- dispositivi di protezione da sovracorrente, 30
- modalità di sospensione, 42
- modalità per gestire il consumo energetico, 40
- modalità standby, 42
- problemi, 74
- UPS, 30

### altoparlanti

- descrizione, 16
- problemi, 77
- volume, 77

### audio

- problemi, 77
- volume, 77

## B

### Banda larga mobile (WWAN)

- problemi, 74

### batteria

- conservazione, 44
- controllo della carica, 40
- descrizione, 23
- indicatore del livello di carica, 22, 40
- misuratore alimentazione, 40
- rendimento, 39
- ricarica, 43

- rimozione, 43
- risparmio di autonomia, 41
- sostituzione della batteria a bottone, 105

### batteria a bottone

- sostituzione, 105

## C

### carnet, 112

### CD, 46

- informazioni su, 46
- riproduzione, 45
- sistema operativo, 12

### CD Drivers and Utilities

- Dell Diagnostics, 61
- informazioni su, 81

### chiusura a scatto dell'alloggiamento della batteria, 22

### computer

- esecuzione lenta del computer, 66, 73
- protezione, 60
- ripristin, 83
- si blocca, 72-73
- smette di rispondere, 72
- specifiche, 133

### configurazione del controller video

- individuazione del tipo di controller installato, 13

### conflitti

- incompatibilità del software e dell'hardware, 82

### conflitti IRQ, 82

### connessione WLAN, 54

### connessione a Internet

- impostazione, 25
- informazioni su, 25
- opzioni, 25

### connettore del modem

- descrizione, 21

### connettore di rete

- descrizione, 21

### connettore IEEE 1394

- descrizione, 20

### connettore video

- descrizione, 22

### connettori audio, 20

### connettori USB

- descrizione, 20-21

### Contratto di licenza con l'utente finale, 9

### controller video

- individuazione della configurazione, 13

### Controllo disco, 65

### coperchio dei moduli di memoria, 23

coperchio del cardine  
rimozione, 99

copia di CD  
come fare, 47  
informazioni generali, 46  
suggerimenti utili, 48

copia di DVD  
come fare, 47  
informazioni generali, 46  
suggerimenti utili, 48

## **D**

Dell  
come contattare, 113  
politica di supporto, 146  
sito di supporto, 11  
sito Web del supporto tecnico  
Dell Premier, 12

Dell Diagnostics  
avvio dal CD Drivers and  
Utilities, 62  
avvio dal disco rigido, 61  
informazioni su, 61

diagnostica  
Dell, 61

disco rigido  
descrizione, 19, 23  
problemi, 65  
restituzione a Dell, 94  
sostituzione, 92

dispositivo di chiusura dello  
schermo, 14

documentazione  
Consultazione rapida, 10  
Contratto di licenza con  
l'utente finale, 9  
garanzia, 9  
Guida alle informazioni sul  
prodotto, 9  
in linea, 11-12  
normativa, 9  
sicurezza, 9

driver  
identificazione, 80  
informazioni su, 79  
reinstallazione, 80

DVD, 46  
informazioni su, 46  
riproduzione, 45

## **E**

etichetta di Microsoft  
Windows, 10

etichette  
Microsoft Windows, 10  
Numero di servizio, 10

ExpressCard  
Banda larga mobile, 49  
estese, 49  
installazione, 49  
protezioni, 49-50  
rimozione, 50  
slot, 49  
tecnologia CardBus, 49  
tipi, 49  
WWAN, 49

## **F**

file della guida  
Guida in linea e supporto  
tecnico di Windows, 11

furto del computer, 60

## **G**

gestione del risparmio di  
energia  
risparmio di autonomia della  
batteria, 41

gruppo di continuità. Vedere  
UPS

Guida alle informazioni sul  
prodotto, 9

Guida in linea e supporto  
tecnico, 11

## **H**

hardware  
Dell Diagnostics, 61

## **I**

in viaggio con il computer  
imballaggio, 111  
in aereo, 112  
suggerimenti, 112  
targhetta di  
identificazione, 111

indicatore di alimentazione  
condizioni, 74

indicatori di stato della periferica, 15  
indicatori di stato della tastiera  
  descrizione, 17  
informazioni sull'ergonomia, 9  
informazioni sulla garanzia, 9  
informazioni sulle normative, 9  
Installazione del sistema schermate, 142  
installazione del sistema accesso, 141  
istruzioni di sicurezza, 9

## L

lettore di schede di memoria multimediali 3 in 1, 51  
luminosità  
  regolazione, 33

## M

memoria  
  installazione, 94  
  rimozione, 95  
messaggi errore, 66  
messaggi di errore, 66  
modalità di sospensione, 42  
modalità standby  
  informazioni su, 42

modem  
  installazione, 97  
monitor  
  Vedere anche *schermo*  
  problemi, 78  
  visualizzazione dell'immagine su un altro schermo, 33

## N

Numero di servizio, 10

## P

password  
  dimenticare, 60  
  informazioni su, 59  
PC Restore, 85  
perdita del computer, 60  
problemi  
  alimentazione, 74  
  altoparlanti, 77  
  audio e altoparlanti, 77  
  blocchi, 72  
  compatibilità con programmi e con Windows, 73  
  condizioni dell'indicatore di alimentazione, 74  
  Dell Diagnostics, 61  
  disco rigido, 65  
  esecuzione lenta del computer, 66, 73  
  il computer non si avvia, 72  
  il computer si blocca, 72-73  
  il computer smette di rispondere, 72

il programma si blocca ripetutamente, 72  
il programma smette di rispondere, 72  
messaggi di errore, 66  
politica di supporto tecnico, 146  
rete, 74  
ripristinare il computer allo stato operativo precedente, 83  
ripristinare il sistema operativo allo stato precedente, 82  
scanner, 76  
schermata blu, 73  
software, 72-73  
software spia, 66, 73  
stampante, 76  
tastiera, 71  
unità, 64  
unità CD, 64  
unità CD-RW, 64  
unità DVD, 64  
video e monitor, 78  
procedure guidate  
  Trasferimento guidato file e impostazioni, 26  
  Verifica guidata compatibilità programmi, 73  
programma di installazione di sistema  
  opzioni comunemente utilizzate, 142  
protezione del computer, 59  
protezioni  
  ExpressCard, 49  
  rimozione, 50, 52

pulizia  
touchpad, 144

pulsante di espulsione del  
cassetto dell'unità ottica  
descrizione, 19

## R

RAM. Vedere *memoria*

reinstallazione  
Windows XP, 83

ResourceCD, 81

rete  
Banda larga mobile  
(WWAN), 74  
installazione della scheda  
miniaturizzata  
WLAN, 101  
problemi, 74

Ripristino configurazione di  
sistema, 82-83

riproduzione di CD, 45

riproduzione di DVD, 45

risoluzione  
impostazione, 33

risoluzione dei problemi  
conflitti, 82  
Dell Diagnostics, 61  
Guida in linea e supporto  
tecnico, 11  
ripristinare il computer allo  
stato operativo  
precedente, 82-83  
Risoluzione dei, 82

Risoluzione dei problemi  
relativi all'hardware, 82

## S

scanner  
problemi, 76

Scheda miniaturizzata  
installazione, 101

schede di memoria  
multimediali  
installazione, 51  
protezioni, 52  
rimozione, 52  
slot, 51  
tecnologia CardBus, 51  
tipi, 51

schermo  
descrizione, 15  
regolazione della  
luminosità, 33  
rimozione, 105  
risoluzione, 33  
visualizzazione dell'immagine  
su un altro schermo, 33

schermo. Vedere *monitor*

sequenza d'avvio, 142

sistema operativo  
CD, 12  
reinstallazione, 12  
reinstallazione di Windows  
XP, 83

sito Web del supporto, 11

sito Web del supporto tecnico  
Dell Premier, 9, 12

slot per cavo di sicurezza  
descrizione, 18

slot per ExpressCard  
descrizione, 19

software  
problemi, 73

software di localizzazione  
protezione del computer, 60

software spia, 66, 73

specifiche, 133

stampante  
cavo, 29  
collegamento, 29  
installazione, 29  
problemi, 76  
USB, 29

supporto  
come contattare la Dell, 113  
politica, 146

supporto tecnico  
politica, 146

## T

tastiera  
collegamenti, 36  
descrizione, 16  
problemi, 71  
rimozione, 100  
tastierino numerico, 35

tastierino  
numerico, 35

tecnologia CardBus  
ExpressCard, 49  
schede di memoria  
multimediali, 51

touchpad  
descrizione, 16  
personalizzazione, 38  
pulizia, 144

trasferimento di informazioni  
ad un nuovo computer, 26

Trasferimento guidato file e  
impostazioni, 26

## U

unità

problemi, 64

Vedere anche *disco rigido*

Vedere anche *unità ottica*

unità CD

problemi, 64

unità CD-RW

problemi, 64

unità disco floppy

collegamento ad un connettore  
USB, 20-21

unità DVD

problemi, 64

unità ottica

descrizione, 19

UPS, 30

## V

ventola

descrizione, 19, 23

video

problemi, 78

volume

regolazione, 77

## W

Windows XP

Guida in linea e supporto  
tecnico, 11

modalità di sospensione, 42

modalità standby, 42

reinstallazione, 12, 83

Ripristino configurazione di  
sistema, 82-83

Ripristino driver di  
periferica, 80

Risoluzione dei problemi  
relativi all'hardware, 82

Trasferimento guidato file e  
impostazioni, 26

Verifica guidata compatibilità  
programmi, 73

WLAN, 53

installazione della scheda  
miniaturizzata, 101

